

Users manual

Wood's dehumidifier MRD12

Wood's[®]

Wood's dehumidifier MRD12

NOTE!
Get 3 years warranty
Register and follow the
instructions at warranty-woods.com



Please read this manual carefully before installing and using your dehumidifier. Store the manual Please read this manual carefully before using this dehumidifier. Since the operation guide contained in this manual is very important, please keep it properly in a safe place for future reference and product warranty.

www.woods.se

Users manual Wood's dehumidifier MRD12

Table of contents

4	<i>English</i>
12	<i>Swedish</i>
18	<i>Danish</i>
23	<i>Finnish</i>
28	<i>Norwegian</i>
33	<i>Icelandic</i>



Get 3 years warranty!
Register and follow the
instructions at warranty-woods.com

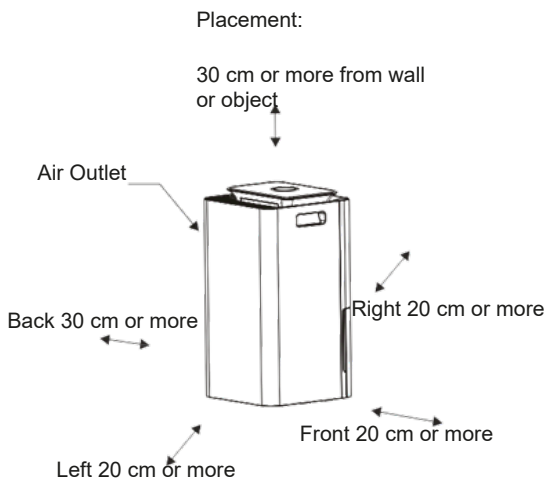
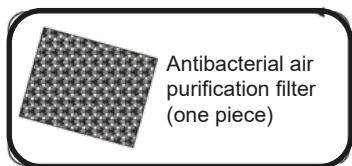
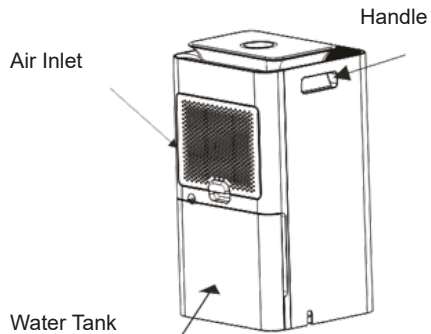
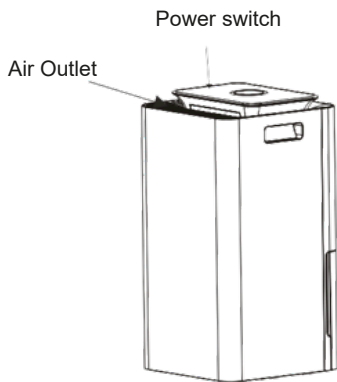

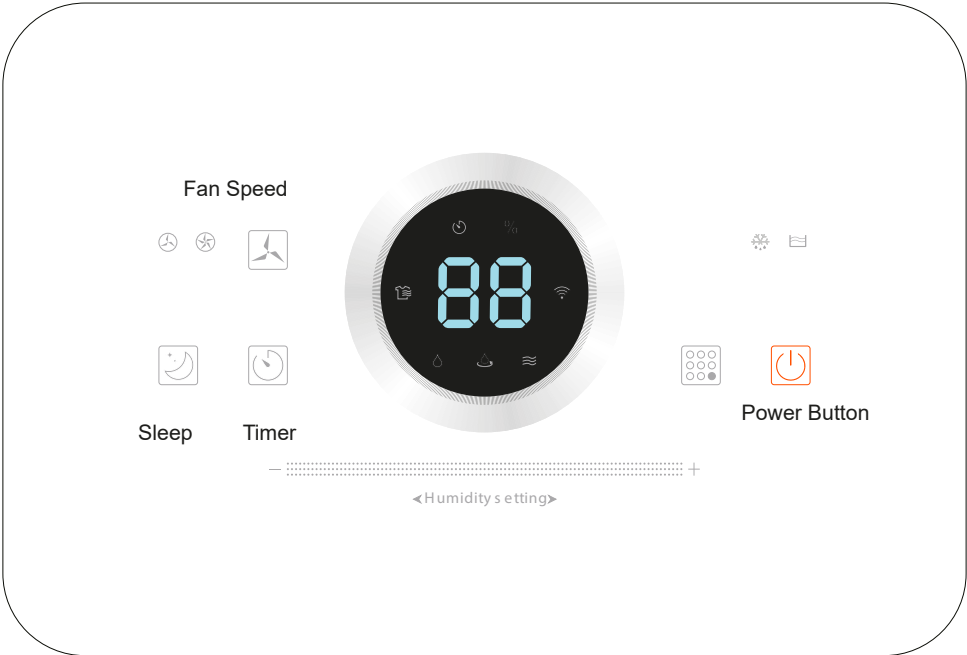



Flammable material.

This appliance contains R290/Propane a flammable refrigerant. R290 refrigerant gas complies with European environmental directives. This appliance contains approximately 60 g of R290 refrigerant gas. Do not pierce or burn. Maintenance and repairs requiring the assistance of other qualified personnel must be carried out under the supervision of specialists in the use of inflammable refrigerants.



Refer operators manual.



Read technical manual



Read operators manual.

SAFETY INFORMATION

Before the installation and use of the appliance, carefully read the supplied instructions. The manufacturer is not responsible if an incorrect installation and use causes injuries and damages. Always keep the instructions with the appliance for future reference.

Children and vulnerable people safety

WARNING

Risk of injury or permanent disability.

This appliance can be used by children aged 8 years and above and persons with reduced physical, sensory or mental capabilities or lack of experience and knowledge if they have been given supervision or instruction concerning use of the appliance in a safe way

and understand the hazards involved.

Do not let children play with the appliance.

Children of less than 3 years should be kept away unless continuously supervised.

Keep all packaging away from children.

Cleaning and user maintenance shall not be made by children without supervision.

General Safety

This appliance is intended to be used in household and similar applications such as: – bathroom, staff kitchen areas in shops, offices and other working environments. The rating plate is located on side of the machine. Keep ventilation openings clear of obstruction.

Do not use mechanical devices or other means to accelerate the defrosting process, other than those recommended by the manufacturer.

The appliance shall not be stored in a room with operating ignition sources (for example; open flames, an operating gas appliance or an operation electric heater. Do not pierce or burn.

Be aware that refrigerants may not contain an odour. Do not use water spray and steam to clean the appliance. Clean the appliance with a moist soft cloth. Only use neutral detergents. Do not use abrasive products, abrasive cleaning pads, solvents or metal objects.

If the supply cord is damaged, it must be replaced by the manufacturer, its Authorised Service Centre or similarly

qualified persons in order to avoid a hazard.

SAFETY INSTRUCTIONS

Installation

WARNING Only a qualified person must install this appliance.

Remove all the packaging. Do not install or use a damaged appliance. The appliance shall be installed, operated and stored in a room with a floor area larger than 4m². Obey the installation instruction supplied with the appliance.

Always be careful when you move the appliance because it is heavy. Always wear safety gloves.

Make sure the air can circulate around the appliance.

Wait at least 4 hours before connecting the appliance to the power supply. This is to allow the oil to flow back in the compressor.

Do not install the appliance close to radiators or other heat sources.

Do not install the appliance where there is direct sunlight.

This device is only for indoor use. Ensure that the unit is placed on a stable and flat surface. If the surface is not stable there is a risk that the unit may be unstable and cause excessive vibration and that water will be released. Ensure that the unit is placed on a stable and flat surface. If the surface is not stable there is a risk that the unit may be unstable and cause excessive vibration and that water will be released

Electrical connection



WARNING

Risk of fire and electrical shock. The appliance must be connected to a grounded outlet.

Make sure that the electrical information on the rating plate agrees with the power supply. If not, contact an electrician.

Always use a correctly installed shockproof socket.

Do not use multi-plug adapters and extension cables.

Make sure not to cause damage to the electrical components (e.g. mains plug, mains cable).

Contact the Authorised Service Centre or an electrician to change the electrical components.

The mains cable must stay below the level of the mains plug.

Connect the mains plug to the mains socket only at the end of the installation.

Make sure that there is access to the mains plug after the installation.

Do not pull the mains cable to disconnect the appliance. Always pull at the mains plug.

Use



WARNING

Risk of injury, burns, electrical shock or fire.

Do not change the specification of this appliance. Be careful not to cause damage to the refrigerant circuit. It contains propane (R290), a natural gas with a high level of environmental compatibility. This gas is flammable.

If damage occurs to the

refrigerant circuit, make sure that there are no flames and sources of ignition in the room. Ventilate the room.

Do not put flammable products or items that are wet with flammable products near or on the appliance.

Disposal



WARNING

Risk of injury.

Disconnect the appliance from the mains supply.

Cut off the mains cable and discard it.

The refrigerant circuit of this appliance is ozone-friendly. Contact your municipal authority for information on how to discard the appliance correctly. Do not cause damage to the part of the cooling unit that is near the heat exchanger. Always see to that the appliance is kept clean. Do not cover the unit.

Defrosting operation

The evaporator in the dehumidifier may defrost automatically if it is operated in the room temperature less than 18 C. The defrosting device may start up and operate for some time (about 5 minutes) automatically every 25 minutes or even longer.

During the defrosting operation, the dehumidification function and air purification function may intermit.

Please don't turn off the switch or pull out the power plug of

the dehumidifier during the defrosting operation.

This dehumidifier can't be applicable to keep extreme low temperature.

The purpose of this dehumidifier is to pump off the unpleasant high humidity in daily life and dry the wet things. But it can't be used to keep extreme low temperature.

The room temperature increases during the operation.

This dehumidifier doesn't have colling function. It will produce heat during the operation and increase the room temperature to 1 to 4°C. In addition, the door and windows are closed and other appliances in the room can give out heat as well as the radiation of the sun can raise the room temperature.

WOOD'S, ONE OF THE WORLD'S LEADING DEHUMIDIFIERS

Wood's dehumidifier products have been known as market leaders for many years. Their dehumidifiers are suitable for use in the most demanding climates, where dehumidifying capacity is good even at lower temperatures and humidity levels. They are used with good results in premises that become damp such as cellars, garages or summer house. They are also excellent for drying washing, attics, pool rooms and laundry. Being efficient and low on energy consumption. Does not wear out clothes.

The amount of humidity that the dehumidifier removes depends on temperature, humidity level and placement. External weather conditions may also affect the performance of the dehumidifier. In cold weather the absolute humidity decreases and thus the extraction of humidity from the air by the dehumidifier is reduced. (The relative humidity might still be on a high level.) The dehumidifier is suitable for use in the temperature range +5°C to +32°C. Wood's dehumidifiers are safe in operation and intended for continuous use over many years.

EXCESSIVE AIR HUMIDITY – A DANGER

Condensation occurs when water vapour in the air comes into contact with a cold surface such as cold window or wall. When water vapour is cooled down, condensation occurs, and water-drops are formed. In high air humidity, the air may get musty and mould might get formed, causing damage to a house and its furnishings. This environment may even cause illness for the residents. Mites and spiders also thrive in a damp environment. A dehumidifier with high performance creates a good, healthy humidity level. For greatest efficiency the doors and windows of rooms that are being dehumidified should be kept closed. Removes odours, dries wood and removes moisture from outdoors equipment. A dehumidifier may be used in cellars, washrooms, garages, crawl spaces,

caravans, summer-houses and on boats. If the humidifier is kept in colder environments, you should study the Hints at the end of the manual.

PLACEMENT OF DEHUMIDIFIER

Wood's dehumidifiers are easy to move around, all you need to have is a power source for 220/240V, but bear in mind the following:

- *The dehumidifier should not be placed near radiators or other heat sources or exposed to direct sunlight, as it will reduce performance.*
- *It is beneficial to use a radiator or heating fan to keep the temperature above +5°C.*
- *The dehumidifier should stand at least 20-30cm from a wall or other obstruction, for maximum air flow.*
- *Ideal is to put it in the center of the room / area.*

Operation manual

1. Power Button:
This button can control the machine on and off.
2. Dehumidification Mode:
Press to enter the mode selection state, can switch to normal dehumidification, continuous dehumidification, ventilation mode, dry clothes mode. Normal dehumidification: adjustable fan speed and humidity
Continuous dehumidification: low fan, humidity is not adjustable
Ventilation mode: Adjustable fan speed, humidity is not adjustable

Drying mode: default high fan mode, fan speed and humidity are not adjustable

3. Humidity Settings:
Only in normal mode, the horizontal slide effectively; Humidity can be set between 30% - 80% (5% adjustment factor), Humidity setting is only valid under normal dehumidification.

4. Timer:
Buttons can be set into the timing of the state, the time is 1-24 hours; there is a time, "Hr" timing is often bright; In the boot state, can be timed shutdown operation. In standby

mode, the timing can be scheduled to start operation, can be pre boot mode.

5. Fan Speed:
The speed key is valid only in normal mode and ventilation mode.

6. Sleep:
Press the sleep button to enter sleep mode; In this mode, fan speed, capacity and noise level will decrease to lower level.

1. Water drainage

When the water reservoir is full, the dehumidifier is shut off automatically. Once the water reservoir is emptied the unit will automatically restart.

1. Disconnect the dehumidifier from the power source.
2. Empty the water reservoir.
3. Put the empty water reservoir back and check that the float moves freely.
4. Connect the dehumidifier to the power source.

Direct water drainage

Connect a water hose to the pipe on the back of the dehumidifier. Lead the other end to a drain. Make sure that the water can be drained downwards.

2. The air filter

The air filter prevents dust and dirt from entering the machine, prolonging its life expectancy. It is important the filter is cleaned regularly. Filter cleaning:

1. Remove the filter.
2. Wash it with warm water and a mild cleansing agent. Alternatively the filter may be vacuum cleaned.
3. Let the filter dry and put it back.

3. Maintenance

- Clean the unit with a soft moist cloth. Do not use solvents or strong cleaners as this might damage the surface of the unit.
- The cooling coils are best cleaned with a rag and warm water.

4. Service

If the dehumidifier requires servicing, you must first contact your local retailer. Proof of purchase is required for all warranty claims.

5. Warranties

2 years product warranty. Please note that the warranty is only valid upon the production of the receipt.

NOTE! Get a 3-years warranty! Register at warranty-woods.com. Please visit woods.se for more information.

Sometimes it may be useful to use a frost guard or heater fan to make sure that the temperature does not fall below +10° C. Even if the MRD12 works down to temperatures as low as +5°C, its capacity will increase at higher temperatures as warm air carries more water.

6. Storage

Before storage of the unit, please follow these steps:

1. When the unit is switched off empty the water tank from water and put it back.
2. Collect and bundle the power cord
3. Clean the filter
4. Store in a clean, dry environment.

Proof of purchase is required for all warranty claims.

7. Hints

When the dehumidifier is used in extremely damp environments or when the temperature is below +5°C, the dehumidifier may stop working. A large amount of ice builds up on the cooling coil. Turn off the dehumidifier

and place it a little above floor level so that the ice will melt away.

Sometimes it may be useful to use a frost guard or heater fan to make sure that the temperature does not fall below +10° C. Even if the MRD12 work down to temperatures as low as +5°C, its capacity will increase at higher temperatures as warm air carries more water.

The hygrostat has a margin of error of approx. +/- 5-10%. At lower temperatures, the margin of error might increase further.

For maximum dehumidifying power in a room, it is recommended that the air supply from outside and from adjoining rooms is minimized – close doors and ventilators. Expect higher dehumidification capacity during Autumn / Summer because the outside air is warmer and more humid.

Recommended limits for use:

Temperature: +5°C to +32°C
Relative humidity: 30% to 80%

MRD12 Functions

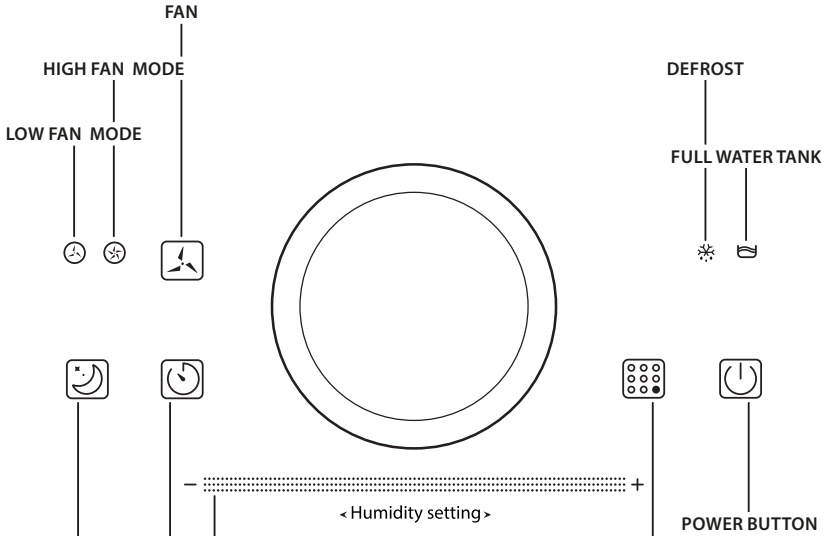

HUMIDITY SETTINGS

Only in normal mode, the horizontal slide effectively. Humidity can be set between 30% - 80% (5% adjustment factor), Humidity setting is only valid under normal dehumidification.

TIMER





Buttons can be set into the timing of the state, the time is 1-24 hours; there is a time, "Hr" timing is often bright; In the boot state, can be timed shutdown operation In standby mode, the timing can be scheduled to start operation, can be pre boot mode;

DEHUMIDIFICATION MODE

Press to enter the mode selection state, can switch to normal dehumidification, continuous dehumidification, ventilation mode, dry clothes mode.

SLEEP

Press the sleep button to enter sleep mode; (when the button light is on, it is off when the function is off, white is highlighted), except for the sleep light when it enters sleep, the rest of the light is off; while in sleep mode, It is the first wake-up display, and then press the key to perform functions;

-  Normal dehumidification: adjustable wind speed and humidity
-  Continuous dehumidification: low wind, humidity is not adjustable
-  Ventilation mode: Adjustable wind speed, humidity is not adjustable.
-  Drying mode: default high wind mode, wind speed and humidity are not adjustable

Technical data Wood's MRD12

Maximum working area	40 m ²
Recommended working area	2-30 m ²
Air flow	120 m ³ /h
Capacity (at 30°C & 80% RH)	10 litres
Volume water bucket	2,5 litres
Rated power	245 W
Sound level	42 dB
Working interval temperature	+5°C to +32°C
Power supply	220V-240V-50Hz
Dimensions	460x250x250 mm
Weight	9,5 kg
Refrigerant	R290

*Technical changes and improvements may occur. All values are approximate and may vary due to external circumstances such as temperature, ventilation and humidity.

Trouble shooting

If you are having trouble with your dehumidifier, please refer to below trouble shooting. If nothing of the below works, please contact your retailer for servicing of your dehumidifier.

Trouble	Cause	Solution
The dehumidifier doesn't work	Is the power cord connected?	Connect the unit to a power outlet
	Is the room temperature over 32°C or below 5°C?	Increase or decrease room temperature
The unit doesn't start	Is the filter blocked?	Clean the filter
	Is the air inlet or air outlet jammed?	Clear the blockage
No air inlet	Is the filter blocked?	Clean the filter
Abnormal noise	Is the unit inclined?	Move the unit to a flat and solid ground
	Is the filter blocked?	Clean the filter



This marking indicates that this product should not be disposed with other household wastes throughout the EU. To prevent possible harm to the environment or human health from uncontrolled waste disposal, recycle it responsibly to promote the sustainable reuse of material resources. To return your us device, please use the return and collection systems or contact the retailer where the product was purchased. They can take this product for environmental safe recycling.



Denna apparat innehåller ca g/ 60 g R290 köldmedium. Gör inte hål på eller bränn apparaten. Underhåll och reparationer måste utföras av specialister vid användning av brandfarliga kylmedel.



Se bruksanvisning.



Läs serviceinstruktion



Läs bruksanvisning.

SÄKERHETSINFORMATION

Läs den medföljande bruksanvisningen noggrant innan installation och användning av produkten. Tillverkaren är ej ansvarig för person- och egendomsskador som uppstår på grund av felaktig installation eller användning. Spara bruksanvisningen för framtida behov.

SÄKERHET FÖR BARN OCH HANDIKAPPADE

WARNING!



Risk för skador och permanent invaliditet.

Denna produkt kan användas av barn från 8 års ålder och uppåt och av personer med nedsatt fysisk, sensorisk eller mental förmåga samt personer med bristande erfarenhet och kunskap, om de övervakas eller instrueras beträffande hur produkten används på

ett säkert sätt och förstår de risker som är förknippade med användningen. Låt inte barn leka med produkten.

Barn under 3 år ska inte vistas i närheten av produkten utan ständig uppsikt. Håll förpackningsmaterial utom räckhåll för barn.

Rengöring och användarunderhåll ska inte utföras av barn utan tillsyn.

ALLMÄN SÄKERHET.

Denna produkt är avsedd att användas i hushållsliknande tillämpningar såsom: - badrum, små pentryn i butiker, på kontor och liknande arbetsmiljöer. Produktens märkskylt är placerad på sidan av maskinen. Håll produktens ventilationsöppningar fria från hinder.

Använd ej andra metoder för avfrostning eller rengöring än de som rekommenderas av tillverkaren. Produkten ska inte förvaras i ett rum där kontinuerligt använda tändkällor finns (till exempel; öppen eld, gasvärmare eller elektriska värmare). Kylkretsen får ej punkteras eller utsättas för öppen låga. Köldmediet kan vara luktlöst. Spraya inte vatten eller ånga på produkten för att rengöra den. Använd en fuktad mjuk trasa vid rengöring tillsammans med rengöringsmedel. Undvik att använda slipande medel eller metallföremål. Om nätsladden är skadad måste den bytas av tillverkaren eller, en av tillverkaren auktoriserad

verkstad eller liknande kvalificerad person för att undvika framkallande av fara. undvika framkallande av fara.

SÄKERHETSINSTRUKTIONER

INSTALLATION

WARNING!



Endast kvalificerade personer får installera denna produkt. Avlägsna allt förpackningsmaterial. Installera eller använd inte en skadad produkt. Produkten ska installeras, användas och förvaras i ett rum med en golvyta större än 4 m². Följ den bifogade installationsanvisningen noga. lakttag alltid försiktighet om produkten ska flyttas eftersom den är tung. Använd alltid skyddshandskar. Tillse att luft kan cirkulera runt produkten. Vänta minst 4 timmar innan produkten ansluts till nätspänning i syfte att låta kompressorns smörjmedel rinna tillbaka till kompressorn. Installera inte produkten i närheten av radiatorer eller andra värmekällor. Installera inte produkten i direkt solljus.

ELEKTRISK ANSLUTNING

WARNING!



Risk för brand och elektriska stötar. Produkten måste anslutas till ett jordat eluttag. Kontrollera att märkskyltens elektriska information överensstämmer med nätspänningskällan. Om så inte är fallet, kontakta en elektriker.

Använd alltid ett korrekt installerat stötsäkert och jordat eluttag. Använd inte grenuttag eller förlängningsladdar. Vid skadad anslutningsladd (t.ex. stickpropp eller nätssladd) kontakta en av tillverkaren auktoriserad verkstad eller en elektriker om en elektrisk komponent behöver bytas. Nätssladden ska befinna sig nedanför stickproppen efter installation. Anslut nätssladden sist i installationen. Tillse att nätssladdens stickpropp är åtkomlig efter installationen. Dra inte i nätssladden för att koppla loss produkten från eluttaget. Drag alltid i stickproppen.

ANVÄNDNING

VARNING!



Risk för personskador, elektriska stötar eller brand. Produktens specifikation får inte ändras. Iakttag försiktighet för att inte skada produkten kylkrets. Produkten innehåller propan (R290), ett naturligt köldmedel med låg miljöpåverkan. Köldmediegasen är brandfarlig. Om kylkretsen skadas tillse att öppen låga eller andra tändkällor inte finns i rummet. Vädra utrymmet. Placera inte brännbara ämnen eller föremål dränkta i brännbara ämnen i närheten av, eller på produkten.

AVYTTRING

VARNING!



Risk för skador. Koppla loss produkten från eluttaget. Klipp av nätssladden

nära produkten och kassera den. Köldmediet i kylkretsen på denna produkt är miljövänligt. Kontakta de lokala myndigheterna för information angående korrekt avyttring av produkten. Skada inte kylvanheten närmast förångaren då kylmedia kan läcka ut.

Funktioner och effekt

Avfrostningsoperation
Avfuktaren i avfuktaren kan avfrostas automatiskt om den används i rumstemperatur mindre än 18 ° C. Avfrostningsanordningen kan starta och arbeta under en tid (cirka 5 minuter) automatiskt var 25: e minut eller ännu längre.

Under avfrostningsoperationen kan avfuktningfunktionen och luftreningsfunktionen intermitera.

Stäng inte av strömbrytaren eller dra ur strömkontakten på avfuktaren under avfrostningen.

Denna avfuktare kan inte användas för att hålla extremt låg temperatur. Syftet med denna avfuktare är att pumpa bort den obehagliga höga luftfuktigheten i det dagliga livet och torka de våta sakerna. Men det kan inte användas för att hålla extremt låg temperatur.

Rumstemperaturen ökar under driften.

Denna avfuktare har ingen kylfunktion. Det kommer att ge värme under driften och

öka rumstemperaturen till 1 till 4 ° C. Dessutom är dörren och fönstren stängda och andra apparater i rummet kan ge ut värme såväl som solens strålning kan höja rumstemperaturen.

VÄRLDSLEDANDE AVFUKTARE FRÅN WOOD'S

Wood's är en av de världsledande tillverkarna av avfuktare. Våra avfuktare är anpassade för att användas i nordiskt klimat då avfuktningsskapaciteten är bra även vid lägre temperaturer och fuktnivåer. De används med gott resultat i utrymmen som lätt blir fuktiga, såsom källare, garage eller sommarstugor. De fungerar även utmärkt vid torkning av tvätt utan slitage på textilier, i poolutrymmen och i tvättstugor. De är effektiva och har låg energiförbrukning.

Den mängd fuktighet som avfuktaren tar bort beror på temperatur, fuktighetsnivå och placering. Även vädret utomhus påverkar avfuktarens prestanda. Vid kallt väder sjunker den relativa fuktigheten och därmed minskar avfuktarens fuktuttag ur luften. Därför är avfuktaren anpassad att användas i temperaturintervallet +5°C to +32°C.

Wood's avfuktare är säkra i drift och avsedda att fungera kontinuerligt under många år.

FÖR HÖG LUFTFUKTIGHET - EN FARA

Kondens uppstår när luftens vattenånga kommer i kontakt med en kall yta såsom tak, fönster eller vägg. När vattenångan kyls ned sker en kondensering varvid vattendroppar bildas. Vid hög luftfuktighet kan unken luft uppstå och mögel bildas vilket gör att huset och dess inredning tar skada.

Denna miljö kan även leda till sjukdomar hos de boende då bland annat kvalster trivs i en fuktig miljö. En avfuktare med hög prestanda skapar en bra och hälsosam fuktnivå. För att nå bästa effekt skall dörrar och fönster hållas stängda till de utrymmen som ska avfuktas.

Avfuktaren avlägsnar dålig lukt, torkar trä och avlägsnar fukt från idrottsredskap för utomhusbruk m.m. En avfuktare kan användas bland annat i källare, tvättstugor, garage, husvagn, sommarstugor och i båtar. Kommer avfuktaren att stå i kallare miljöer bör du titta närmare på tipsen i slutet av manualen.

PLACERING AV AVFUKTAREN

Wood's avfuktare är lätta att flytta

runt då de är utrustade med hjul. Allt som krävs är närheten till ett eluttag för 220/ 240 V, men tänk på följande: Avfuktaren bör inte ställas i närheten av element eller andra värmekällor och inte utsättas för direkt solljus då det sänker prestandan.

- *Man kan med fördel använda ett värmelement eller värmefläkt för att hålla temperaturen ovan +5°C.*
- *Avfuktaren ska stå minst 20-30 cm från väggen och andra hinder för att luftgenomströmningen ska vara maximal.*
- *Det är ideallikt att placera avfuktaren så centralt i rummet som möjligt.*

Ställ in timern för automatisk avstängning

Tryck på TIMER knappen upprepade gånger för att ställa in tid för automatisk avstängning. När TIMERN är aktiverad lyser en lampa på kontrollpanelen. Inställd tid visas i displayen i några sekunder innan den återgår till att visa rummets luftfuktighet. När inställd tid har passerat stängs avfuktaren av. För att starta avfuktaren igen behöver du manuellt sätta på den med ON/OFF knappen.

Tryck på TIMER knappen tills värdet 0 visas för att avaktivera timern. Bruksanvisning

1.ON/OFF-knapp:
Den här knappen stänger av och sätter på maskinen.

2.Avfuktningssläge
Tryck för att växla mellan normal avfuktning, kontinuerlig avfuktning, ventilationsläge, torra kläder. Normal avfuktning: Justerbar fläkthastighet och luftfuktighet. Kontinuerlig avfuktning: lågt fläktläge, Ventilationsläge: Justerbar fläkthastighet, fuktighet kan inte justeras
Torkläge: Konstant högt fläktläge, fläkthastighet och luftfuktighet kan inte justeras

3 Fuktighetsinställning
Endast i normalt läge, ställbar luftfuktighetsensor. Luftfuktigheten kan ställas in mellan 30% - 80% (5% justeringsfaktor). Fuktighetsinställningen är endast giltig vid normal avfuktning.
4.Timer

För att ställa in Timern mellan 1-24

timmar tryck upprepade gånger på Timer knappen till önskad tid.

I Standby läge kan du ställa in när maskinen ska starta. I avstängt läge kan du välja när den ska schemaläggas för att tidsbestämd avstängningstid.

5. Fläkthastighet:
Fläkthastigheten är endast tillgänglig i normal läge och ventilationsläge.

6.Sleep:
Tryck på Sleep knappen för att aktivera sleep funktionen. Displayen stängs ner och nattlägessymbolen tänds. I detta läge går fläkthastigheten, kapaciteten och ljudnivån ner till en lägre nivå.

1. Vattenavledning

När vattenbehållaren är full stängs avfuktaren av automatiskt och kan inte användas innan vattenbehållaren töms.

- 1.Koppla bort avfuktaren från eluttaget.
- 2.Töm vattenbehållaren.
- 3.Sätt tillbaka den tömda vattenbehållaren.
- 4.Sätt avfuktarens kontakt i eluttaget.

Direkt vattenavledning

Anslut en vattenslang till röret på baksidan av avfuktaren. Led den andra änden av slangen till ett avlopp. Se till att vattnet kan ledas nedåt.

2. Luftfiltret

Luftfiltret förhindrar damm och smuts från att ta sig in i avfuktaren och förlänger dess livslängd. Filterrengöring:

1. Ta bort filtret från maskinen.
2. Lyft ut filtret och tvätta det med varmt vatten och ett mildt rengöringsmedel. Alternativt kan filtret dammsugas.
3. Låt filtret torka och sätt sedan tillbaka det.

rengörs regelbundet, annars kan avfuktaren tappa kapacitet och till och med bli allvarligt skadad.

3. Underhåll

- Rengör avfuktaren med en fuktig trasa. Undvik lösningsmedel och starka rengöringsmedel då det kan skada avfuktarens yta.

- Kylslingorna kan rengöras med en trasa och varmt vatten.

4. Service

Om avfuktaren behöver service ska du först kontakta din återförsäljare. Inköpskvitto krävs vid alla garantianspråk.

5. Garantier

2 års produktgaranti. Notera att garantin bara är giltig mot uppvisande av kvitto.

OBS: Få 3 års garanti!

Registrera dig avfuktare på warrantywoods.com Besök woods.se för mer information.

6. Förvaring

Innan du lagrar enheten, följ dessa steg:

1. Töm vatnet när enheten er slätt av beholderen og sett den tilbake i enheten.
2. Samla in och bunt i nätsladden
3. Rengör filtret
4. Förvara i en ren, torr miljö.

Bevis på inköp krävs för alla garantianspråk.

7. Tips

Det kan ibland vara bra att använda en värmefläkt för att hålla temperaturen över +10°C. Även om MRD12 fungerar ner till +5°C kommer dess kapacitet öka vid högre temperaturer då varm luft kan bära mer vatten.

För bästa kapacitet, se till att minimera luftinflödet utifrån - stäng fönster och ventiler.

Förvänta dig högre kapacitet under sommaren och hösten då utomhusluften är varmare och fuktigare.

För att uppnå ett säkert och pålitligt skydd mot fukt och mögel, håll den relativa fuktigheten mellan 50% och 60%.

Enheten är inställd att fungera mellan +5°C och +32°C. Om temperaturen går utanför detta intervall kan det hända att avfuktaren inte fungerar ordentligt.

Under avfrosthoperationen kan avfuktningfunktionen och luftreningfunktionen intermitera. Stäng inte av strömbrytaren eller dra ur strömkontakten på avfuktaren under avfrosthningen. Denna avfuktare kan inte användas för att hålla extremt låg temperatur. Syftet med denna avfuktare är att pumpa bort den obehagliga höga luftfuktigheten i det dagliga livet och torka de våta sakerna. Men det kan inte användas för att hålla extremt låg temperatur.

Rumstemperaturen ökar under driften. Denna avfuktare har ingen kylfunktion. Det kommer att ge värme under driften och öka rumstemperaturen till 1 till 4 C. Dessutom är dörren och fönstren stängda och andra apparater i rummet kan ge ut värme såväl som solens strålning kan höja rumstemperaturen.

Rekommenderade gränser för användning:
Temp. MRD12 +5°C to +32°C
Relativ fuktighet: 30% to 80%
Rekommenderad fuktighetsnivå c.a. 50% RF

MRD12 Funktioner

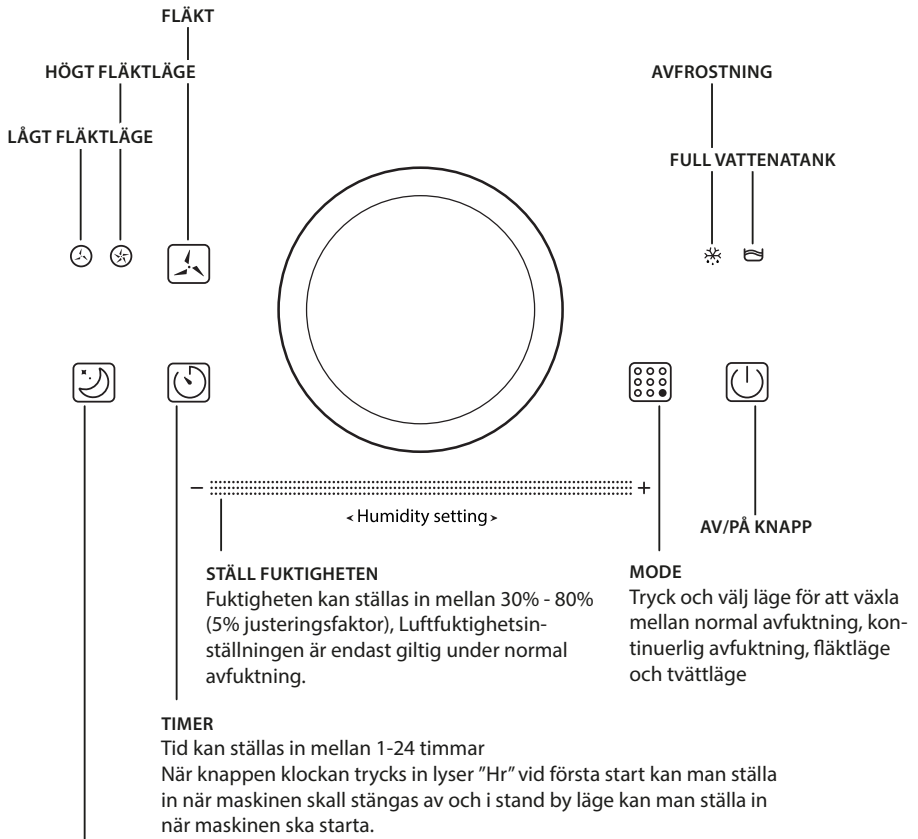

Normal avfuktning välj mellan fuktighetsnivå och fläkthastighet



Kontinuerlig avfuktning fuktighetsnivå går ej att välja endast låg fläkthastighet



Ventilationsläge: Justerbar vindhastighet, luftfuktigheten är inte justerbar



Torkningsläge: endast högt fläktläge. Fuktighetsnivå går ej att ställa in.

Tekniska data Wood's MRD 12

Max arbetsområde	40 m ²
Rekommenderat arbetsområde	2-30 m ²
Luftflöde	140 m ³ /h
Kapacitet (vid 30°C & 80% RH)	10 liter
Effekt (vid 30°C & 80% RH)	245 W
Volym vattentank	2,5 liter
Ljudnivå	42 dB
Arbetsintervall temperatur	+5°C till +32°C
Mått	460x250x250 mm
Vikt	9,5 kg
Kylmedia	R290

*Tekniska förändringar och förbättringar kan förekomma. Alla värden är ungefärliga och kan variera beroende på yttre omständigheter såsom temperatur, ventilation och luftfuktighet.

Felsökning

Om du har problem med din avfuktare, vänligen se nedan felsökning.

Om inget av nedan fungerar ska du kontakta din återförsäljare för service av din avfuktare.

Problem	Orsak	Lösning
Avfuktaren fungerar inte	Är strömladdan ansluten?	Anslut avfuktaren till ett jordat eluttag
	Är rummets temperatur över 35°C eller under 5°C?	Öka eller sänk rummets temperatur
Avfuktaren startar inte	Är filtret igensatt?	Rengör filtret
	Är luftintaget eller utblåset blockerat?	Se till att inget blockerar luften
Inget luftintag	Är filtret igensatt?	Rengör filtret
Onormal ljudnivå	Är enheten lutad?	Flytta enheten till ett plant och stabilt underlag.
	Är filtret igensatt?	Rengör filtret

Om inget av ovanstående fungerar bör du kontakta närmaste återförsäljare för översyn och eventuell reparation av avfuktaren.

Eller kontakta service@woods.se Telefon. 031-7613616



Denna märkning indikerar att produkten inte skall slängas med övriga hushållssopor över hela EU. För att förhindra skador på miljö och människor från okontrollerad sophantering, återvinn produkten ansvarsfullt för att stödja ett hållbart återanvändande av resurser. För att returnera produkten, vänligen vänd dig till din återförsäljare.



Brændbart materiale. Dette apparat indeholder R290/propan, som er et brændbart kølemiddel. R290-kølegas er i overensstemmelse med de europæiske miljødirektiver. Dette apparat indeholder ca. 60 g R290-kølegas. Må ikke punkteres eller brændes. Vedligeholdelse og reparationer, der kræver hjælp fra andet kvalificeret personale, skal udføres under opsyn af specialister i brug af brændbare kølemidler.



Se betjeningsvejledningen.



Læs den tekniske vejledning.



Læs betjeningsvejledningen.

SIKKERHEDSOPLYSNINGER

Læs de medfølgende instruktioner omhyggeligt, inden apparatet installeres og tages i brug. Producenten er ikke ansvarlig, hvis forkert installation og brug forårsager person- og tingskade. Opbevar altid vejledningen sammen med apparatet til fremtidig reference.

Børns og udsatte personers sikkerhed



Risiko for personskade eller permanent invaliditet. Dette apparat kan anvendes af børn i alderen 8 år og derover samt personer med nedsatte fysiske, sensoriske eller mentale evner eller manglende erfaring og viden, hvis de superviseres eller har fået instruktion i at bruge apparatet på en sikker

måde og forstår, hvilken fare det indebærer. Lad ikke børn lege med apparatet.

Børn under 3 år skal holdes væk fra apparatet, medmindre de hele tiden overvåges. Al emballage skal holdes væk fra børn. Rengøring og brugervedligeholdelse må ikke foretages af børn uden opsyn.

Generelle sikkerhedsforskrifter

Dette apparat er beregnet til brug i husholdninger og til lignende anvendelser, eksempelvis badeværelser, personalekøkkener i butikker, kontorer og andre arbejdsmiljøer. Mærkepladen er placeret på siden af apparatet. Ventilationsåbningerne må ikke blokeres.

Der må ikke anvendes mekaniske anordninger eller andre midler til at fremskynde afrimningsprocessen, bortset fra dem, producenten anbefaler. Apparatet må ikke opbevares i et lokale, hvor der anvendes antændingskilder, eksempelvis åben ild, gasapparater eller et elektrisk varmeapparat. Må ikke punkteres eller brændes. Vær opmærksom på, at kølemidler ikke nødvendigvis kan lugtes. Brug ikke vand eller damp til at rengøre apparatet. Rengør apparatet med en fugtig, blød klud. Brug kun neutrale rengøringsmidler. Brug ikke slibemidler, slibende rengøringssvampe, opløsningsmidler eller metalgenstande. Hvis elledningen er beskadiget, skal den udskiftes af fabrikanten, et autoriseret servicecenter

eller en tilsvarende kvalificeret person for at undgå fare.

SIKKERHEDSANVISNINGER Installation



Dette apparat må kun installeres af en kvalificeret person. Fjern al emballagen. Apparatet må ikke installeres eller anvendes, hvis det er beskadiget. Apparatet skal installeres, betjenes og opbevares i et lokale med et gulvareal, der er større end 4 m². Følg installationsvejledningen, der følger med apparatet. Vær altid forsigtig, når du flytter apparatet, da det er tungt. Brug altid sikkerhedshandsker.

Sørg for, at luften kan cirkulere omkring apparatet. Vent mindst 4 timer, før apparatet tilsluttes til strømforsyningen. Dette er for at give olien mulighed for at flyde tilbage i kompressoren. Apparatet må ikke installeres tæt på radiatorer eller andre varmekilder. Apparatet må ikke installeres et sted, hvor der er direkte sollys. Dette apparat er kun til indendørs brug. Sørg for, at apparatet står på en stabil og plan overflade. Hvis overfladen ikke er stabil, er der risiko for, at apparatet kan blive ustabilt og forårsage overdrevne vibrationer, og at vandet løber ud. Sørg for, at apparatet står på en stabil og plan overflade. Hvis overfladen ikke er stabil, er der risiko for, at apparatet kan blive ustabilt og forårsage overdrevne vibrationer, og at vandet løber ud.

Elektrisk tilslutning

ADVARSEL

Risiko for brand og elektrisk stød.

Apparatet skal tilsluttes til en jordet stikkontakt.

Sørg for, at strømplysningerne på mærkepladen er i

overensstemmelse med strømforsyningen. Hvis ikke, skal du kontakte en elektriker.

Brug altid en korrekt installeret og stødsikker stikkontakt.

Brug ikke adaptere til flere stik og forlænger kabler.

Sørg for ikke at beskadige de elektriske komponenter (f.eks. netstik, strømkabel).

Kontakt et autoriseret servicecenter eller en elektriker for at ændre de elektriske komponenter.

Netkablet skal forblive under netstikkets niveau.

Tilslut først netstikket til stikkontakten som det sidste i forbindelse med installationen.

Sørg for, at der er adgang til netstikket efter installationen.

Træk ikke i strømkablet for at frakoble apparatet. Træk altid i netstikket.

Anvendelse

ADVARSEL

Risiko for personskade, forbrændinger, elektrisk stød eller brand.

Du må ikke ændre specifikationen for dette apparat.

Pas på ikke at beskadige kølemiddelkredsløbet. Det indeholder propan (R290), som er en naturgas med en høj grad af miljøvenlighed. Denne gas er brændbar.

Hvis der opstår skader på kølemiddelkredsløbet, skal du

sørg for, at der ikke er flammer og antændelseskilder i lokalet.

Udluft lokalet.

Placer ikke brændbare produkter eller genstande, der er gennemvædet med brændbare væsker, i nærheden af eller på apparatet.

Bortskaffelse

ADVARSEL

Risiko for personskade.

Træk apparatets stik ud af stikkontakten.

Fjern strømkablet, og kassér det.

Kølemiddelkredsløbet i dette apparat er ozonvenligt.

Kontakt kommunen for at få oplysninger om korrekt bortskaffelse af produktet. Den del af køleenheden, der er i nærheden af varmeveksleren, må ikke beskadiges. Sørg altid for, at apparatet holdes rent. Apparatet må ikke tildækkes.

Afrimning

Affugterens fordampner udfører automatisk afrimning, hvis apparatet kører ved en rumtemperatur på under 18 °C. Afrimningsfunktionen starter automatisk med 25 minutters mellemrum eller længere og kører i et stykke tid (ca. 5 minutter).

Mens affugteren afrimer, kan affugtning- og luftrensningfunktionen blive afbrudt midlertidigt.

Undlad at slukke på kontakten eller trække stikket ud af affugteren, mens den afrimer.

Affugteren kan ikke anvendes til at opretholde en meget lav

temperatur.

Affugteren er beregnet til at fjerne uønsket fugt, der stammer fra hverdagsaktiviteter, og til at tørre våde genstande. Den kan ikke anvendes til at opretholde en meget lav temperatur.

Temperaturen i rummet øges, når apparatet er i brug.

Affugteren har ikke en kølefunktion. Den genererer varme under brug og øger temperaturen i rummet med 1 til 4 °C. Temperaturen i rummet kan desuden stige, hvis døre og vinduer er lukkede, hvis andre apparater i rummet afgiver varme eller på grund af solindstråling.

WOOD'S LAVER EN AF VERDENS FØRENDE AFFUGTERE

Affugtningsprodukter fra Wood's har i mange år været førende på markedet. Deres affugtere er velegnede til brug i de mest krævende miljøer, da affugtningskapaciteten er god selv ved lavere temperaturer og fugtighedsniveauer. De bruges med gode resultater på steder, der bliver fugtige, såsom kældre, garager og sommerhuse. De er også fremragende til tørring af vasketøj, lofter, poolrum og vaskerum. De er effektive og har et lavt energiforbrug. De slider ikke på tøjet.

Mængden af fugt, som affugteren fjerner, afhænger af temperatur, fugtniveau og placering. Ydre vejrforhold kan også påvirke affugterens ydelse. I koldt vejr mindskes den absolutte luftfugtighed, og dermed reduceres den mængde fugt, som affugteren suger ud af luften. (Den relative luftfugtighed kan stadig være høj.) Affugteren er egnet til brug i temperaturområdet fra +5 °C til +32 °C. Affugtere fra Wood's er driftssikre og beregnet til kontinuerlig brug i mange år.

FOR HØJ LUFTFUGTIGHED ER FARLIGT

Der opstår kondens, når vanddamp i luften kommer i kontakt med en kold overflade som f.eks. et koldt vindue eller en kold væg. Når vanddampen afkøles, opstår der kondens, og der dannes vanddråber. Ved høj luftfugtighed kan luften blive kvalm, og der kan dannes skimmel, hvilket kan skade hus og møbler. Dette miljø kan endda gøre beboerne syge. Mider og edderkopper trives også i fugtige omgivelser. En affugter med høj ydelse skaber et godt, sundt fugtighedsniveau. For at opnå størst effektivitet skal døre og vinduer i de rum, der affugtes, holdes lukket. Fjerner lugt, tørrer træ og fjerner fugt fra friluftsdusty. En affugter kan anvendes i kældre, vaskerum, garager, krybegange, campingvogne, sommerhuse og både. Hvis affugteren anvendes i koldere miljøer, bør du læse tipene i slutningen af vejledningen.

PLACERING AF AFFUGTEREN

Affugtere fra Wood's er nemme at flytte rundt. Det eneste, du skal bruge, er en strømkilde til 220/240 V, men husk følgende:

- *Affugteren må ikke placeres i nærheden af radiatorer eller andre varmekilder eller udsættes for direkte sollys, da det vil reducere ydelsen.*
- *Det er en god idé at bruge en radiator eller varmeblæser til at holde temperaturen over +5 °C.*
- *Affugteren bør placeres mindst 20-30 cm fra væggen eller andre forhindringer for at opnå maksimal luftgennemstrømning.*
- *Det er bedst at placere den i midten af rummet/området.*

Betjeningsvejledning

1. Tænd/sluk-knap:

Denne knap bruges til at tænde og slukke for apparatet.

2. Affugtningsstilstand:

Tryk på et antal gange på knappen for at vælge tilstand. Du kan vælge mellem normal affugtning, kontinuerlig affugtning, ventilationstilstand og tørrestilstand. Normal affugtning: justerbar blæserhastighed og luftfugtighed
Kontinuerlig affugtning: lav blæserhastighed, ikke mulighed for justering af luftfugtighed
Ventilationstilstand: justerbar blæserhastighed, ikke mulighed for justering af luftfugtighed

Tørrestilstand: høj blæserhastighed som standard, ikke mulighed for justering af blæserhastighed og luftfugtighed

3. Indstilling af luftfugtighed:

Kun i normal tilstand, brug den vandrette skyder. Luftfugtigheden kan indstilles til mellem 30 % og 80 % (i trin a 5 %). Luftfugtigheden kan kun indstilles ved normal affugtning.

4. Timer:

Brug knappen til at indstille timeren til mellem 1 og 24 timer. Når timeren er aktiveret, blinker timersymbolet. Når apparatet er tændt, kan du indstille

timeren til, hvornår det skal slukke. Når apparatet er i standbytilstand, kan du indstille timeren til, hvornår det skal starte; funktionen kan bruges til forhåndsstart.

5. Blæserhastighed:

Blæserhastigheden kan kun indstilles ved normal affugtning og i ventilationstilstand.

6. Dvale:

Tryk på dvaleknappen for at aktivere dvaletilstand. I denne tilstand reduceres apparatets blæserhastighed, kapacitet og støjniveau.

1. Vandafledning

Når vandbeholderen er fuld, slukkes affugteren automatisk. Når vandbeholderen er tømt, starter apparatet automatisk igen.

1. Frakobl affugteren fra strømkilden.
2. Tøm vandbeholderen.
3. Sæt den tomme vandbeholder tilbage, og kontrollér, at flyderen kan bevæge sig frit.
4. Tilslut affugteren til strømkilden.

Direkte vandafledning

Slut en vandslange til studsene på affugterens bagside. Før den anden ende af slangen ned i et afløb. Sørg for, at vandet kan løbe nedad.

2. Luftfiltret

Luftfilteret forhindrer støv og snavs i at trænge ind i apparatet, hvilket forlænger dets levetid. Det er vigtigt, at filteret rengøres regelmæssigt. Rengøring af filteret:

1. Afmonter filteret.

2. Vask det i varmt vand tilsat et mildt rengøringsmiddel. Alternativt kan du støvsuge filteret.

3. Lad filteret tørre, og sæt det tilbage i apparatet.

3. Vedligeholdelse

- Rengør apparatet med en fugtig blød klud. Brug ikke opløsningsmidler eller stærke rengøringsmidler, da de kan beskadige apparatets overflade.

- Kølespiralerne rengøres bedst med en klud og varmt vand.

4. Service

Hvis affugteren trænger til service, skal du først kontakte din lokale forhandler. Købsbevis skal fremvises i forbindelse med alle garantikrav.

5. Garantier

2 års produktgaranti. Bemærk, at garantien kun er gyldig ved fremvisning af kvitteringen.

BEMÆRK! Få 3 års garanti! Registrer dit produkt på warranty-woods.com. Du kan få flere oplysninger på woods.se.

Nogle gange kan det være nyttigt at bruge en frostvagt eller varmeblæser for at sikre, at temperaturen ikke falder til under +10 °C. MRD12 kan køre ved temperaturer helt ned til +5 °C, men apparatets kapacitet øges, jo højere temperaturen er, fordi varm luft kan indeholde mere vand end kold luft.

6. Opbevaring

Før apparatet stilles væk, skal du gøre følgende:

1. Mens apparatet stadig er tændt, skal du trykke på afledningsknappen for at tømme vandet ud. Vent nogle minutter, og gentag processen, indtil alt vandet er tømt ud.

2. Rul ledningen op i en løs løkke.

3. Rengør filteret.

4. Opbevar apparatet på et rent og tørt sted.

Købsbevis skal fremvises i forbindelse med alle garantikrav.

7. Tips:

Når affugteren bruges i ekstremt

fugtige miljøer, eller hvis temperaturen er under +5 °C, standser affugteren muligvis. Det skyldes, at der ophobes en stor mængde is på kølespiralen. Sluk for affugteren, og stil den lidt over gulvhøjde, så isen kan smelte væk.

Nogle gange kan det være nyttigt at bruge en frostvagt eller varmeblæser for at sikre, at temperaturen ikke falder til under +10 °C. MRD12 kan køre ved temperaturer helt ned til +5 °C, men apparatets kapacitet øges, jo højere temperaturen er, fordi varm luft kan indeholde mere vand end kold luft.

Hygrostaten har en fejlmargen på ca. +/- 5-10 %. Ved lave temperaturer øges fejlmarginen muligvis yderligere.

For at opnå maksimal affugtning i rummet anbefales det, at lufttilførslen udefra og fra de tilstødende rum minimeres – luk døre og sluk ventilatorer. Det må forventes, at affugtningsskapaciteten er højere om efteråret og om sommeren, fordi luften udenfor er varmere og mere fugtig.



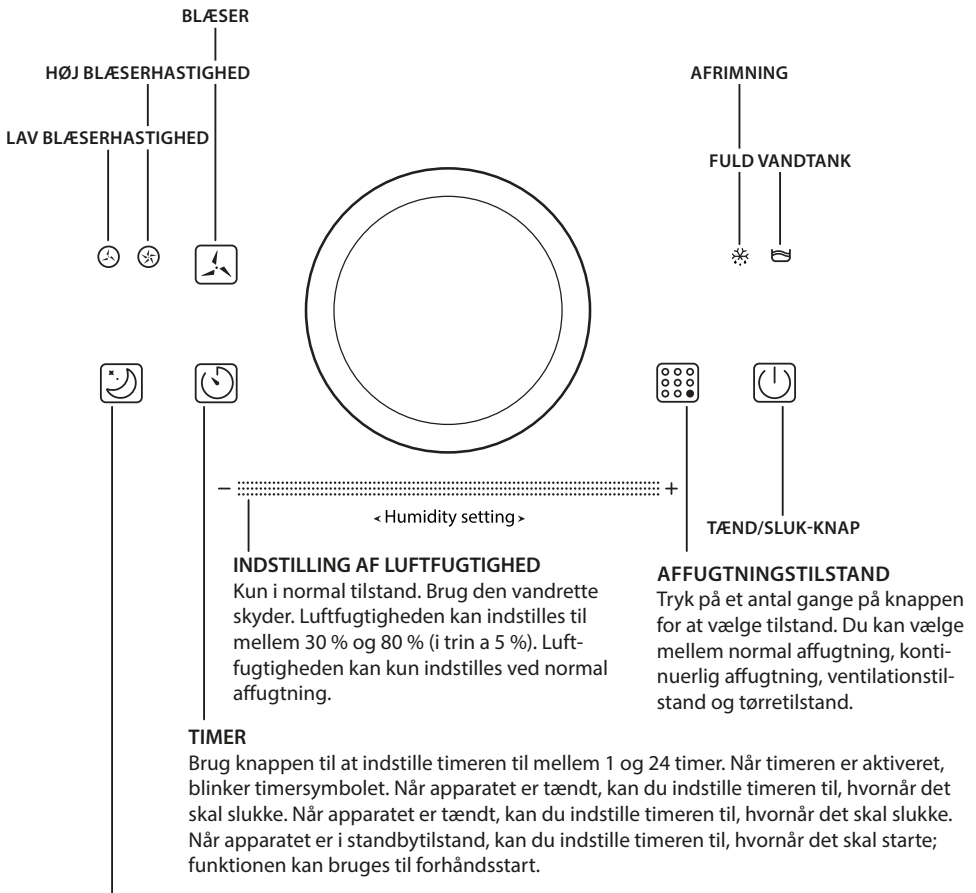

Anbefalede grænseværdier ved brug:

Temperatur: +5 °C til +32 °C
Relativ luftfugtighed: 30 % til 80 %

MRD12 Funktioner

**DVALETILSTAND**

Tryk på dvaleknappen for at aktivere dvaletilstand (når knappens lyser, er den slået til). Da slukkes alle lysene, bortset fra dvale-lyset. Tryk én gang for at slå displayet til, og tryk derefter på knappen for at vælge funktioner.

-  Normal affugtning: justerbar blæserhastighed og luftfugtighed
-  Kontinuerlig affugtning: lav blæserhastighed, ikke mulighed for justering af luftfugtighed
-  Ventilationstilstand: Justerbar blæserhastighed, ikke mulighed for justering af luftfugtighed.
-  Tørretilstand: høj blæserhastighed som standard, ikke mulighed for justering af blæserhastighed og luftfugtighed

Tekniske data for Wood's MRD12

Maksimalt arbejdsareal	40 m ²
Anbefalet arbejdsareal	2-30 m ²
Luftstrøm	120 m ³ /h
Kapacitet (ved 30 °C og 80 % RH)	10 liter
Vandbeholderens volumen	2,5 liter
Nominel effekt	245 W
Lydniveau	42 dB
Arbejdstemperaturinterval	+5 °C til +32 °C
Strømforsyning	220 V-240 V, 50 Hz
Mål	460 x 250 x 250 mm
Vægt	9,5 kg
Kølemiddel	R290

*Der kan ske tekniske ændringer og forbedringer. Alle værdier er omtrentlige og kan variere på grund af ydre omstændigheder, såsom temperatur, ventilation og luftfugtighed.

Fejlfinding

Brug nedenstående fejlfindingsoversigt, hvis der opstår problemer med affugteren. Hvis nedenstående ikke løser problemet, skal du kontakte forhandleren for at få affugteren repareret.

Problem	Årsag	Løsning
Affugteren virker ikke	Er ledningen tilsluttet?	Slut apparatet til en stikkontakt
	Er rumtemperaturen over 32 °C eller under 5 °C?	Øg eller reducer rumtemperaturen
Apparatet starter ikke	Er filteret blokeret?	Rengør filteret
	Er luftindsugningen eller luftudblæsningen blokeret?	Fjern blokeringen
Der suges ikke luft ind	Er filteret blokeret?	Rengør filteret
Unormal støj	Står apparatet skævt?	Flyt apparatet til et plant og stabilt underlag
	Er filteret blokeret?	Rengør filteret



Denne mærkning viser, at produktet ikke må bortskaffes sammen med almindeligt husholdningsaffald i EU. For at undgå eventuelle miljø- eller sundhedsmæssige skader på grund af ukontrolleret bortskaffelse af affald skal produktet genvindes på forsvarlig vis. Dermed fremmes bæredygtig genbrug af materielle ressourcer. For at returnere apparatet til os skal du bruge returnerings- og indsamlingssystemerne eller kontakte den forhandler, hvor produktet blev købt. Forhandleren kan sørge for, at produktet genvindes på miljømæssigt forsvarlig vis.



Tulenarkaa materiaalia. Laite sisältää R290-propania, joka on helposti syttyvä kylmäaine. R290-kylmäainekaasu on Euroopan ympäristödirektiivien mukaista. Laite sisältää noin 60 g R290-kylmäainekaasua. Ei saa puhkaista tai polttaa. Huolto ja korjaukset, jotka edellyttävät muun pätevä henkilöstön apua, on suoritettava herkästi syttyvien kylmäaineiden käytön asiantuntijoiden valvonnassa.



Katso käyttäjän käsikirja.



Lue tekninen käsikirja.



Lue käyttäjän käsikirja.

TURVALLISUUSTIEDOT

Lue mukana toimitetut ohjeet huolellisesti ennen laitteen asentamista ja käyttöä. Valmistaja ei ole vastuussa, jos virheellinen asennus ja käyttö aiheuttavat vammoja ja vahinkoja. Säilytä ohjeet aina laitteen kanssa myöhempiä käyttöä varten.

Lasten ja toimintakyvyltään heikkojen ihmisten turvallisuus

VAARA

Vamman tai pysyvän vamman riski. Vähintään 8-vuotiaat lapset sekä henkilöt, joilla on heikentynyt fyysinen, psyykinen tai henkinen toimintakyky tai vähän kokemusta tai osaamista, voivat käyttää laitetta, jos heille on annettu ohjeet laitteen turvallisesta käytöstä ja he

ymmärtävät käytön riskit. Älä anna lasten leikkiä laitteella.

Alle 3-vuotiaat lapset on pidettävä loitolla laitteesta, ellei heitä valvota jatkuvasti. Säilytä kaikki pakkausmateriaalit poissa lasten ulottuvilta. Lapset eivät saa puhdistaa laitetta tai tehdä ylläpitoimia ilman valvontaa.

Yleinen turvallisuus

Laite on tarkoitettu käytettäväksi kotitalouksissa ja vastaavissa käyttökohteissa, kuten kylpyhuoneissa, myymälöiden henkilökunnan keittiötiloissa, toimistoissa ja muissa työympäristöissä. Arvokilpi sijaitsee laitteen sivussa. Älä peitä tuuletusaukkoja.

Älä nopeuta sulatusprosessia käyttämällä mekaanisia laitteita tai muita keinoja, paitsi valmistajan suosittelemia. Laitetta ei saa säilyttää huoneessa, jossa on toimivia sytytysläheteitä, esim. avotuli tai käynnissä oleva kaasulaite tai sähkölämmitin. Ei saa puhkaista tai polttaa.

Huomaa, että kylmäaineissa ei välttämättä ole tuoksua. Älä puhdistaa laitetta vesisuihkulla tai -höyryllä. Puhdistaa laite kostealla pehmeällä liinalla. Käytä vain neutraaleja pesuaineita. Älä käytä hankaavia tuotteita, hankaavia puhdistus tynyjä, liuottimia tai metalliesineitä. Jos virtajohto vahingoittuu, valmistajan, sen valtuuttaman huollon tai vastaavan pätevä henkilön on vaihdettava johto vaaran välttämiseksi.

TURVALLISUUSOHJEET

Asennus

VAARA

Laitteen saa asentaa vain pätevä henkilö.

Poista kaikki pakkausmateriaalit. Älä asenna tai käytä vahingoittunutta laitetta. Laitteen asennus-, käyttö- ja varastointitilan pinta-alan on oltava suurempi kuin 4 m². Noudata laitteen mukana toimitettuja asennusohjeita. Ole varovainen, kun siirrät laitetta, koska se on raskas. Käytä aina suojakäsineitä.

Varmista, että ilma voi vaihtua laitteen ympärillä. Odota vähintään 4 tuntia, ennen kuin kytket laitteen virtalähteeseen. Odotusaikana öljy virtaa takaisin kompressoriin.

Älä asenna laitetta lämpöpattereiden tai muiden lämmönlähteiden lähelle. Älä asenna laitetta suoraan auringonvaloon. Laite on tarkoitettu vain sisäkäyttöön. Varmista, että laite on sijoitettu vakaalle ja tasaiselle pinnalle. Jos pinta ei ole vakaa, laite saattaa olla epävakaa, mikä aiheuttaa liiallista värinää ja vesivuotoja. Varmista, että laite on sijoitettu vakaalle ja tasaiselle pinnalle. Jos pinta ei ole vakaa, laite saattaa olla epävakaa, mikä aiheuttaa liiallista värinää ja vesivuotoja.

Sähköliitäntä

VAARA

Tulipalon ja sähköiskun vaara.

Laite on kytkettävä maadoitettuun pistorasiaan.

Varmista, että virtalähde vastaa arvokilven sähkötietoja. Jos ei, ota yhteyttä sähköasentajaan.

Käytä aina oikein asennettua iskunkestävää pistorasiaa.

Älä käytä monen pistorasian jakajia tai jatkojohtoja.

Varmista, ettei mikään aiheuta vaurioita sähkökomponenteille (esim. verkkovirtapistoke, verkkovirtajohto).

Ota yhteyttä valtuutettuun huoltoon tai sähköasentajaan, jos sähkökomponentteihin on tarpeen tehdä muutoksia.

Virtajohdon tulee olla alempana kuin pistoke.

Kytke verkkovirtapistoke pistorasiaan vasta asennuksen jälkeen.

Varmista, että pistokkeelle on vapaa pääsy asennuksen jälkeen.

Älä irrota virtajohtoa

johdosta vetämällä. Vedä aina pistokkeesta.

Käyttö

VAARA

Vamman, palovamman, sähköiskun ja tulipalon vaara.

Älä muuta laitteen teknisiä määrittämiä.

Varo vahingoittamasta kylmäainepiiriä. Se sisältää propaania (R290), luonnollista kylmäainetta, jonka ympäristövaikutukset ovat vähäiset. Kaasu on helposti syttyvä.

Jos kylmäainepiiri vahingoittuu, varmista, että tilassa ei ole

avotulta tai sytytyslähteitä.

Tuuleta tila.

Älä laita tulenarkoja tuotteita tai helposti syttyvällä tuotteella kostutettuja esineitä laitteen lähelle tai päälle.

Hävittäminen

VAARA

Vamman vaara.

Irrota laite verkkovirrasta.

Katkaise virtajohto ja hävitä se.

Laitteen kylmäainepiiri ei vahingoita otsonikerrosta.

Kysy kunnan viranomaisilta ohjeet laitteen asianmukaisesta hävittämisestä. Älä vahingoita lämmönvaihtimen lähellä olevaa jäähdytysyksikön osaa. Pidä laite aina puhtaana. Älä peitä laitetta.

Huurteenpoisto

Kosteudenpoistajassa olevasta haihduttimesta voidaan poistaa huurre automaattisesti, jos sitä käytetään alle 18 °C:n huoneenlämmössä. Sulatuslaite voi käynnistyä ja toimia jonkin aikaa (noin 5 minuuttia) automaattisesti 25 minuutin välein tai pidemmälläkin välillä.

Sulatus toiminnon aikana kosteudenpoisto- ja ilmanpuhdistustoiminto voivat keskeytyä.

Älä sammuta laitetta tai ota johtoa pois pistorasiasta sulatus toiminnon aikana.

Kosteudenpoistajaa ei voi käyttää ilman viilentämiseen. Kosteudenpoistajan tarkoituksena on poistaa liikaa kosteutta ilmasta arksissa käytössä, kun esimerkiksi

kuivatetaan pyykkiä. Laitetta ei voi käyttää ylläpitämään alhaisia lämpötiloja.

Huoneen lämpötila nousee käytön aikana.

Ilmankostuttimessa ei ole viennystoimintoa. Laite tuottaa lämpöä käytön aikana ja nostaa huoneen lämpötilaa 1–4 °C. Lisäksi suljetut ovet ja ikkunat, muut huoneessa olevat laitteet ja auringonvalo voivat nostaa huonelämpötilaa.

WOOD'S ON YKSI MAAILMAN JOHTAVISTA KOSTEUDENPOISTAJIEN VALMISTAJISTA

Wood'sin kosteudenpoistotuotteet on tunnettu markkinajohtajina jo vuosien ajan. Nämä kosteudenpoistajat sopivat käytettäviksi haastavimmissakin ilmastoissa, koska niiden kosteudenpoistokyky on hyvä jopa alhaisissa lämpötiloissa ja kosteustasoissa. Niitä käytetään hyvin tuloksien kosteissa tiloissa, kuten kellareissa, autotalleissa tai kesämökeissä. Ne sopivat myös erinomaisesti vaatteiden, ullakoiden, uima-allastilojen ja pyykinpesutilojen kuivatukseen, sillä ne ovat tehokkaita ja kuluttavat vain vähän energiaa. Ei kuluta vaatteita.

Koneen poistaman kosteuden määrä riippuu lämpötilasta, kosteustasosta ja koneen sijainnista. Myös ulkoiset sääolosuhteet saattavat vaikuttaa kosteudenpoistajan toimintaan. Kylmällä säällä absoluuttinen kosteus vähenee ja kosteudenpoistajan ilmasta poistaman kosteuden määrä vähenee vastaavasti. (Suhteellinen kosteus saattaa silti olla korkealla tasolla.) Kosteudenpoistajan käyttölämpötila on 5–32 °C. Wood'sin kosteudenpoistajia voidaan käyttää turvallisesti ja jatkuvasti useiden vuosien ajan.

LIALLINEN ILMAN KOSTEUS MUODOSTAA VAARAN

Tiivistymistä tapahtuu, kun ilmassa oleva vesihöyry joutuu kosketuksiin kylmän pinnan, kuten kylmän ikkunan tai seinän, kanssa. Kun vesihöyry jäähtyy, tapahtuu tiivistyminen ja muodostuu vesipisaroihin. Kun ilmakehän kosteus on korkea, ilmaa voi tulla ummehtunutta ja voi muodostua homeita, mikä aiheuttaa vahinkoa talolle ja kalusteille. Tällainen ympäristö voi jopa sairastuttaa asukkaita. Lisäksi punkit ja hämähäkit viihtyvät kosteassa ympäristössä. Tehokas kosteudenpoistaja pitää kosteustason hyvällä ja terveellisellä tasolla. Paras hyöty saadaan, kun kuivattavan tilan ovet ja ikkuna pidetään kiinni. Poistaa hajuja, kuivattaa puuta ja poistaa kosteutta ulkoilvarusteista. Kosteudenpoistajaa voidaan

käyttää kellareissa, pesuhuoneissa, autotalleissa, ryömintätiloissa, matkailuvaunuissa, kesämökeissä ja veneissä. Jos kosteudenpoistajaa pidetään viileämmässä tilassa, kannattaa lukea vinkit käyttöohjeen lopussa.

KOSTEUDENPOISTAJAN SIOJITTAMINEN

Wood'sin kosteudenpoistajaa on helppo siirtää. Tarvitset vain 220/240V:n virtalähteen. Muista kuitenkin seuraavat seikat:

- *Kosteudenpoistajaa ei saa sijoittaa lämpöpatterin tai muun lämmönlähteen lähelle tai altistaa suoralle auringonvalolle, koska se vähentää suorituskykyä.*
- *On hyödyllistä pitää lämpötila yli +5 °C:ssa lämpöpatterilla tai lämpöpuhaltimella.*
- *Kosteudenpoistajan on oltava vähintään 20–30 cm:n päässä seinästä tai muusta esteestä mahdollisimman hyvän ilmavirtauksen saamiseksi.*
- *Ihanteellinen paikka on keskellä huonetta/aluetta.*

Käyttöopas

1. Virtapainike

Laitteen käynnistämiseen ja sammuttamiseen.

2. Kosteudenpoistotila:

Paina päästäksesi tilan valintatilaan. Valittavissa ovat normaali kosteudenpoisto, jatkuva kosteudenpoisto, tuuletustila, vaatteiden kuivaustila. Normaali kosteudenpoisto: säädettävä tuulettimen nopeus ja kosteus
Jatkuva kosteudenpoisto: hidas tuulettimen nopeus, kosteus ei ole säädettävissä
Tuuletustila: Säädettävä tuulettimen nopeus, kosteus ei ole säädettävissä

Kuivaustila: oletuksena nopea tuulettimen nopeus, tuulettimen nopeus ja kosteus eivät ole säädettävissä

3. Kosteusasetukset:

Vain normaalityylissä, vaakasuora kosteuden liukuvalitsin; Kosteus voidaan asettaa välillä

30–80 % (5 %:n säätöväli), kosteusasetusta voi käyttää vain normaalissa kosteudenpoistotilassa.

4. Ajastin:

Ajastimeen voi asettaa tunnit 1–24 painamalla painiketta toistuvasti, kunnes haluttu aika näkyy näytössä. Valmiustilassa voit asettaa ajan, jolloin haluat laitteen käynnistyvän. OFF-asennossa voit ajastaa laitteen sammumisajan.

5. Tuulettimen nopeus:

Nopeuden valinta on käytössä vain normaalissa tilassa ja tuuletustilassa.

6. Lepotila:

Painikkeesta laite menee lepotilaan. Tuulettimen nopeus, teho ja melutaso laskevat alempaan tasoon.

1. Veden tyhjennys

Kun vesisäiliö on täynnä, kosteudenpoistaja sammuu automaattisesti.

Kun vesisäiliö on tyhjennetty, laite käynnistyy uudelleen automaattisesti.

1. Irrota kosteudenpoistaja virtalähteestä.

2. Tyhjennä vesisäiliö.

3. Laita tyhjä vesisäiliö takaisin ja tarkista, että uimuri liikkuu vapaasti.

4. Liitä kosteudenpoistaja virtalähteeseen.

1. Suora veden tyhjennys

Kytke vesiletku kosteudenpoistajan takana olevaan putkeen. Johda toinen pää viemäriin. Varmista, että vesi pääsee valumaan alaspäin.

2. Ilmansuodatin

Ilmansuodatin estää pölyn ja pidentää sen käyttöikä. On tärkeää, että suodatin puhdistetaan säännöllisesti. Suodatimen puhdistus:

1. Poista suodatin.

2. Pese se lämpimällä vedellä ja miedolla pesuaineella. Suodatimen voi puhdistaa myös imurilla.

3. Anna suodattimen kuivua ja laita se takaisin.

3. Huolto

- Puhdista laite pehmeällä, kostealla liinalla. Älä käytä liuottimia tai voimakkaita puhdistusaineita, sillä ne saattavat vaurioittaa laitteen pintaa.

- Jäähdytysputket on paras puhdistaa liinalla ja lämpimällä vedellä.

4. Huolto

Jos kosteudenpoistaja on huollettava, ota ensin yhteyttä paikalliseen jälleenmyyjään. Kaikki takuuvaatimukset edellyttävät ostotodistusta.

5. Takuu

2 vuoden tuotetakuu. Huomaathan, että takuu on voimassa kuittia vastaan.

HUOMI! Hanki 3 vuoden takuu! Rekisteröidy osoitteessa warranty-woods.com. Katso lisätietoja osoitteesta woods.se.

- Joskus saattaa olla hyödyllistä käyttää pakkassuojaa tai lämpöuuletinta varmistamaan, että lämpötila ei putoa alle +10 °C:n. Vaikka MRD12 toimii jopa 5 °C:n lämpötilassa, se toimii tehokkaammin lämpimämmässä, koska lämmin ilma sisältää enemmän kosteutta.

6. Säilytys

Ennen laitteen varastointia toimi seuraavasti:

1. Kun laite on kytketty pois päältä, tyhjennä vesisäiliö ja aseta se takaisin koneeseen..

2. Kokoa virtajohto nippuun

3. Puhdista suodatin.

4. Säilytä puhtaassa, kuivassa paikassa.

Kaikki takuuvaatimukset edellyttävät ostotodistusta.

7. Vinkkejä

Jos kosteudenpoistajaa käytetään erittäin kosteissa olosuhteissa tai jos lämpötila on alle 5 °C, kosteudenpoistaja voi lakata toimimasta. Suuri määrä jäätä on kertynyt jäähdytysputkiin. Sammuta kosteudenpoistaja ja aseta se hieman lattiapinnan yläpuolelle niin, että jää sulaa pois.

- Joskus saattaa olla hyödyllistä käyttää pakkassuojaa tai lämpöuuletinta varmistamaan, että lämpötila ei putoa alle +10 °C:n. Vaikka MRD12 toimii jopa 5 °C:n lämpötilassa, se toimii tehokkaammin lämpimämmässä, koska lämmin ilma sisältää enemmän kosteutta.

Kosteusmittarin virhemarginaali on noin +/- 5–10 %. Alemmissä lämpötiloissa virhemarginaali saattaa kasvaa.

- Paras kuivausteho saavutetaan, kun ilman tulo tilaan ulkopuolelta ja vierekkäisistä huoneista on minimoitu – sulje ovet ja tuuletusluukut. Kuivatuskapasiteetti on korkeampi syksyllä/kesällä, koska ulkoilma on lämpimämpää ja kosteampaa.

Suositteluvat käyttöolosuhteet:

Lämpötila: 5–32 °C
Suhteellinen kosteus: 30–80 %

MRD 12 Toiminnot

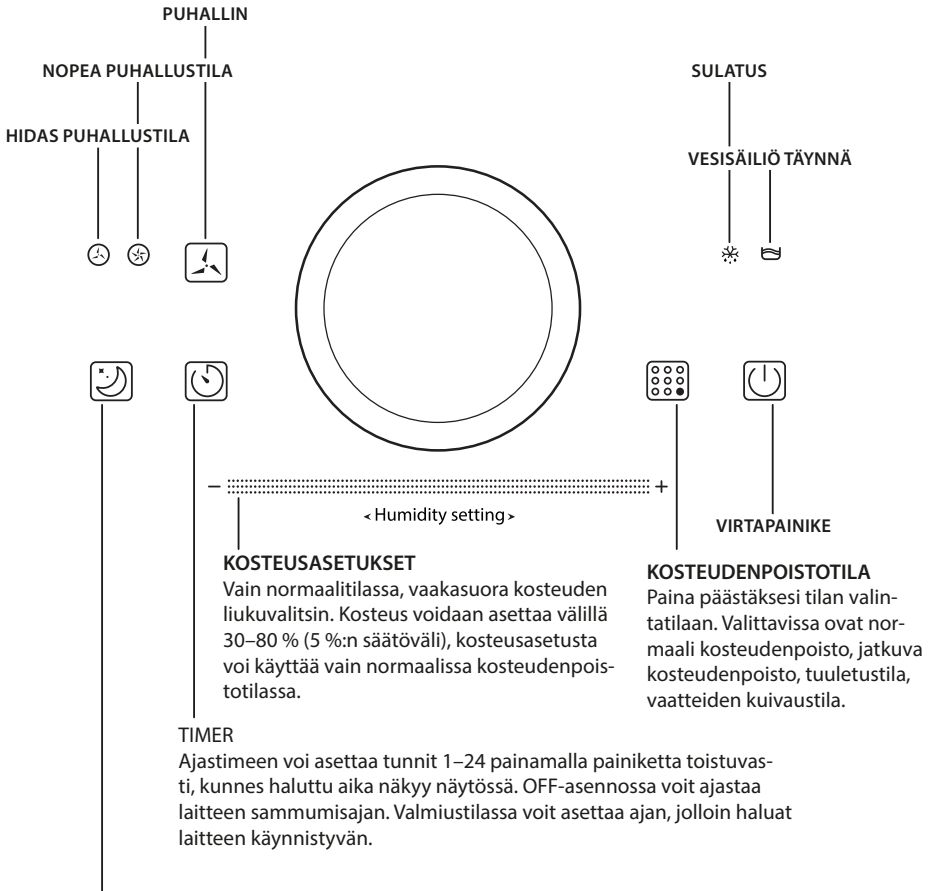
**LEPOTILA:**

Siirry lepotilaan painamalla lepotilan painiketta (painikkeen valo palaa. Valo on pois päältä, kun toiminto on pois päältä). Lepotilassa vain lepotilan valo on päällä. Kun haluat siirtyä pois lepotilasta, herätä näyttö ja paina haluamaasi toimintoa.



Normaali kosteudenpoisto: säädettävä puhaltimen nopeus ja kosteus



Jatkuva kosteudenpoisto: hidas puhaltimen nopeus, kosteus ei ole säädettävissä



Ilmanvaihtotila: Säädettävä puhaltimen nopeus, kosteus ei ole säädettävissä



Kuivaustila: oletuksena nopea puhaltimen nopeus, puhaltimen nopeus ja kosteus eivät ole säädettävissä

Tekniset tiedot Wood's MRD 12

Toiminta-alue enintään	40 m ²
Suositeltu toiminta-alue	2–30 m ²
Ilmavirtaus:	120 m ³ /h
Kapasiteetti (30 °C:ssa ja RH 80 %)	10 litraa
Vesisäiliön tilavuus	2,5 litraa
Nimellisteho	245 W
Melutaso	42 dB
Käyttölämpötila	5–32 °C
Virtalähde	220–240V/50Hz
Mitat	460x250x250 mm
Paino	9,5 kg
Kylmäaine	R290

*Oikeus teknisiin muutoksiin ja parannuksiin pidätetään. Kaikki arvot ovat likimääräisiä ja voivat vaihdella ulkoisten olosuhteiden, kuten lämpötilan, ilmanvaihdon ja kosteuden mukaisesti.

Vianetsintä

Jos kosteudenpoistajan kanssa on ongelmia, katso alla oleva vianetsintätaulukko. Jos mikään alla olevista ratkaisuista ei toimi, ota yhteyttä jälleenmyyjään kosteudenpoistajan huoltoa varten.

Ongelma	Syy	Ratkaisu
Kosteudenpoistaja ei toimi	Onko virtajohto kytketty?	Kytke laite virtalähteeseen.
	Onko huoneen lämpötila yli 32 °C tai alle 5 °C?	Nosta tai laske huoneen lämpötilaa
Laite ei käynnisty	Onko suodatin tukossa?	Puhdista suodatin.
	Onko ilman ottoaukko tai ilman poistoaukko tukossa?	Avaa tukos
Laite ei ime ilmaa	Onko suodatin tukossa?	Puhdista suodatin.
Epänormaali melu	Onko laite kaltevalla pinnalla?	Siirrä laite tasaiselle ja kiinteälle alustalle
	Onko suodatin tukossa?	Puhdista suodatin.



Merkinän mukaisesti tuotetta ei saa hävittää talousjätteen mukana EU:n alueella. Kierrätä tuote vastuullisesti ja edistä materiaalien kestävää käyttöä. Samalla ehkäiset valvomattoman jätteiden hävittämisen aiheuttamia riskejä ympäristölle ja ihmisten terveydelle. Jos haluat palauttaa laitteen, käytä palautus- ja keräysjärjestelmiä tai ota yhteyttä siihen jälleenmyyjään, jolta tuote on ostettu. He voivat kierrättää tuotteen ympäristöystävällisesti.



Brennbart materiale.

Denne enheten inneholder det brennbare kuldemediet R290/ propan. R290 kjølegass er i overensstemmelse med EUs miljødirektiver. Dette apparatet inneholder ca. 60 gram av kuldemediet R290. Må ikke punkteres eller brennes. Vedlikehold og reparasjoner som krever hjelp fra annet kvalifisert personell, må gjennomføres under oppsyn av spesialister i bruk av lettantennelige kjølemedier.



Se bruksanvisningen.



Les den tekniske håndboken



Les bruksanvisningen.

SIKKERHETSINFORMASJON

Les de vedlagte anvisningene nøye før utstyret installeres og brukes. Fabrikanten er ikke ansvarlig dersom feilaktig installering og bruk forårsaker skade på personer eller eiendom. Oppbevar alltid bruksanvisningen sammen med enheten til fremtidig bruk.

Sikkerheten til barn og sårbare mennesker

ADVARSEL

Fare for personskade eller varig uførhet.

Denne enheten kan brukes av barn fra 8 år og oppover, samt av personer med nedsatte fysiske, sensoriske eller mentale evner eller manglende erfaring og kunnskap, så fremt de har tilsyn eller har fått innføring i hvordan enheten brukes på en trygg og

sikker måte, samt at de er klar over de farer bruken medfører. Ikke la barn leke med enheten.

Barn under 3 år bør holdes unna enheten hvis de ikke har konstant tilsyn. Oppbevar alt emballasjemateriale utilgjengelig for barn. Rengjøring og vedlikehold skal ikke utføres av barn uten tilsyn.

Sikkerhet generelt

Denne enheten skal brukes i private hjem og liknende, som baderom, pauserom i butikker, kontorer og andre arbeidsmiljøer. Merkeplaten er plassert på siden av enheten. Sørg for at ventilasjonsåpningene ikke er tildekket.

Ikke bruk mekanisk utstyr eller annet for å fremskynde avrimingsprosessen. Følg fabrikantens anvisninger. Enheten skal ikke oppbevares i et rom der det finnes antennelseskilder (for eksempel åpen ild, gassdrevet utstyr i drift eller elektrisk varmeovn). Må ikke punkteres eller brennes. Vær oppmerksom på at kuldemedier kan være helt uten lukt. Ikke rengjør enheten med vandusj og damp. Rengjør enheten med en fuktet myk klut. Bruk kun nøytrale rengjøringsmidler. Ikke bruk skurende produkter, skuresvamp, løsemidler eller metallgjenstander. Hvis strømledningen skades, må den skiftes ut av fabrikanten, dennes autoriserte servicesenter eller tilsvarende kvalifiserte personer for å unngå fare.

SIKKERHETSANVISNINGER

Installasjon

ADVARSEL

Denne enheten må kun installeres av en kvalifisert person. Fjern all emballasje. Ikke installer eller bruk en skadd enhet. Enheten skal installeres, brukes og oppbevares i et rom med en gulvflate større enn 4 m². Følg installeringsanvisningen som følger med enheten. Vær alltid forsiktig når du flytter enheten - den er tung! Bruk alltid vernehansker.

Påse at luften kan sirkulere rundt enheten.

Vent i minst 4 timer før enheten tilkoples strømmettet. Dette er for at oljen skal kunne renne tilbake i kompressoren.

Ikke installer enheten nær radiatorer eller andre varmekilder.

Ikke installer enheten slik at den blir stående i direkte sollys. Enheten skal bare brukes innendørs. Påse at enheten plasseres på et stabil og flatt underlag. Hvis underlaget ikke er stabilt, er det fare for at enheten kan bli ustabil og forårsake store vibrasjoner og at det slippes ut vann. Påse at enheten plasseres på et stabil og flatt underlag. Hvis overflaten ikke er stabil, kan enheten bli ustabil og forårsake store vibrasjoner. Det kan også slippes ut vann.

Strømtilkopling

ADVARSEL

Brann- og støtfare.

Enheten må koples til en jordet stikkontakt.

Påse at den elektriske informasjonen på merkeplaten samsvarer med strømtilførselen. Hvis ikke må du kontakte elektriker.

Bruk alltid korrekt montert stikkontakt.

Ikke bruk grenuttak og skjøteledninger.

Pass på at de elektriske komponentene (f.eks. støpsele, strømledning) ikke skades.

Kontakt autorisert servicesenter eller elektriker for å skiftet de elektriske komponentene.

Strømledningen må ligge lavere enn støpselet.

Ikke plugg støpselet i stikkontakten før installeringen er fullført.

Påse at støpselet er tilgjengelig når installeringen er fullført.

Ikke dra i ledningen for å trekke ut støpselet. Hold alltid i støpselet.

Bruk

ADVARSEL

Fare for personskade, brannskade, elektrisk støt eller brann.

Enhetens spesifikasjoner må ikke endres. Pass på at kjølekretsen ikke blir skadd. Den inneholder propan (R290), en naturgass med god miljøkompatibilitet. Denne gassen er antennebar.

Hvis det oppstår skade på kjølekretsen, må man påse at det ikke er flammer og antenneskilder i rommet. Luft ut rommet.

Ikke legg antennebare produkter

eller gjenstander våte av antennebare produkter nær eller på enheten.

Avfallshåndtering

ADVARSEL

Fare for personskade.

Kople enheten fra strømmettet. Klipp av strømledningen og kast den.

Denne enhetens kjølemediumkrets er miljøvennlig. Ta kontakt med den lokale gjenvinningsstasjonen for å få informasjon om korrekt kassering av enheten. Ikke skad den delen av kjøleenheten som er nærmest varmeveksleren. Pass alltid på at apparatet er rent. Enheten må ikke tildekkes.

Avriming

Fordamperen i avfukteren kan gjennomføre avriming automatisk hvis den brukes i et rom hvor temperaturen er lavere enn 18 °C. Avrimingsenheten kan starte og gå en stund (rundt 5 minutter) automatisk hvert 25. minutt. Den kan også være i drift lenger.

Under avrimingen er det ikke sikkert at avfukteren og luftrenseren går kontinuerlig.

Ikke slå av bryteren eller trekke ut støpselet til avfukteren under avriming.

Avfukteren kan ikke brukes til ekstrem nedkjøling. Avfukteren brukes til å fjerne høy fuktighet og tørke våte ting. Den kan ikke brukes til ekstrem nedkjøling.

Romtemperaturen øker under bruk.

Avfukteren har ingen kjølefunksjon. Den avgir varme under drift, og den øker romtemperaturen med 1 til 4 °C. I tillegg er dørene og vinduene lukket, og andre apparater i rommet kan også avgi varme. I tillegg kan sollys øke temperaturen i rommet.

WOOD'S, EN VERDENsledende AVFUKER

Wood's avfukterprodukter har vært kjent som markedsledende i mange år. Deres avfuktere egner seg til bruk i de mest krevende klimaer, med god avfukningskapasitet selv ved lavere temperaturer og fuktighetsnivåer. De brukes med gode resultater på steder der det dannes fukt, som i kjellere, garasjer og sommerhus. De er også velegnet til tørkerom, loft, bad og vaskerom. Effektive, med lavt strømforbruk. Sliter ikke på klær.

Mengden fuktighet avfukteren fjerner er avhengig av temperatur, fuktighetsnivå og plassering. Eksterne værforhold kan også påvirke avfukterens yteevne. I kaldt vær synker den absolutte luftfuktigheten, og dermed reduseres mengden fukt avfukteren trekker ut av luften. (Den relative fuktigheten kan likevel være på et høyt nivå.) Avfukteren skal brukes i temperaturer mellom 5 og 32 °C. Wood's avfuktere er trygge å bruke, og de kan brukes kontinuerlig i mange år.

FOR HØY LUFTFUKTIGHET UTGJØR EN FARE.

Kondens oppstår når vann dampen i luften kommer i kontakt med en kald overflate som et kaldt vindu eller en kald vegg. Når vandamp nedkjøles, oppstår det kondensering og det dannes vanddråper. Ved høy luftfuktighet kan luften bli fuktig, og det kan dannes mugg som skader hus og møbler. Dette miljøet kan også gjøre at beboerne blir syke. Midd og edderkopper trives også i fuktige omgivelser. En avfukter med høy effekt skaper et godt og sunt luftfuktighetsnivå. For å oppnå best mulig effekt bør vinduer og dører i rom som avfuktes holdes lukket. Fjerner lukt, tørker ved og fjerner fuktighet fra sportsstyr.

En avfukter kan brukes i kjellere, vaskerom, garasjer, krypkjellere, bobiler, sommerhus og i båter. Dersom avfukteren oppbevares i kaldere omgivelser, bør du lese Tips sist i bruksanvisningen.

PLASSERING AV AVFUKEREN

Wood's avfuktere er lette å flytte rundt,

du trenger bare en strømkilde for 220/240 V, men husk følgende:

- Avfukteren skal ikke plasseres nær stråleovner eller andre varmekilder, og ikke utsettes for direkte sollys, da dette vil redusere effekten.
- Det er fordelaktig å bruke en stråleovn eller varmegift for å holde temperaturen over +5 °C.
- Avfukteren skal stå minst 20 til 30 cm fra vegg eller annen hindring for å få maksimal luftgjennomstrømning.
- Den bør plasseres midt i rommet.

Bruksanvisning

1. Strømknapp:
Bruk denne knappen til å slå enheten på og av.

2. Avfuktingsmodus:
Trykk for å velge modus. Du kan veksle mellom normal avfukning, kontinuerlig avfukning, modus for ventilasjon og modus for å tørke klær. Normal avfukning: justerbar viftehastighet og luftfuktighet
Kontinuerlig avfukning: lav viftehastighet, luftfuktigheten kan ikke justeres
Ventilasjonsmodus: justerbar viftehastighet, luftfuktigheten kan ikke justeres

Tørkemodus: standard høy viftehastighet, viftehastighet og luftfuktighet kan ikke justeres

3. Innstillinger for luftfuktighet:
Den horisontale bryteren kan bare brukes i normal modus.
Luftfuktigheten kan stilles inn mellom 30 og 80 % (trinn på 5 %). Innstillingen er bare aktiv under normal avfukning.

4. Tidsur:
Knappene kan brukes til å stille inn hvor lenge enheten skal gå, fra 1 til 24 timer. «Hr» lyser. Enheten slås av automatisk. I standby-modus kan enheten stilles inn til å starte automatisk.

5. Viftehastighet:
Hastighetsvelgeren kan bare brukes i normal modus og i ventilasjonsmodus.

6. Automatisk avstengning:
Trykk på knappen for å velge

automatisk avstengning. Viftehastigheten, kapasiteten og støynivået reduseres.

1. Drenering

Når vannbeholderen er full, slås avfukteren av automatisk. Når vannbeholderen er tømt, vil enheten starte igjen automatisk.

1. Trekk avfukterens støpsel ut av stikkkontakten.

2. Tøm vannbeholderen.

3. Sett den tomme vannbeholderen tilbake og kontrollér at flottøren beveger seg fritt.

4. Koble avfukteren til strømmettet.

Drenering til avløp

Koble en vannslange til tøret på baksiden av avfukteren. Legg den andre enden i avløpet. Sørg for at vannet kan renne fritt nedover.

2. Luftfilteret

Luftfilteret sørger for at det ikke kommer støv og smuss inn i maskinen, slik at levetiden forlenges. Filteret må rengjøres regelmessig. Rengjøring av filteret:

1. Fjern filteret.

2. Vask det med varmt vann og mild såpe. Filteret kan også støvsuges.

3. La filteret tørke, og monter det igjen.

3. Vedlikehold

– Rengjør enheten med en myk og fuktig klut. Ikke bruk løsemidler eller sterke rengjøringsmidler, det kan skade overflaten på enheten.

– Kjølespolene bør rengjøres med en klut og varmt vann.

4. Service

Når avfukteren trenger service, må du først ta kontakt med forhandleren. Du må fremlegge kvittering ved garantikrav.

5. Garantier

2 års produktgaranti. Garantien gjelder kun ved fremvisning av kvittering.

MERK: Få 3 års garanti! Registrer deg på warranty-woods.com. For ytterligere informasjon, gå inn på woods.se.

Av og til er det nyttig å bruke frostvakt eller en vifteovn for å sikre at temperaturen ikke blir lavere enn +10 °C. Selv om MRD12 fungerer ned til +5 °C, vil kapasiteten øke når det er varmere, siden varm luft inneholder mer vann.

6. Oppbevaring

Gjør følgende før du setter bort enheten:

1. Når apparatet er slått av, tøm vanntanken og sett den tilbake i maskinen.
2. Samle sammen strømledningen.
3. Rengjør filteret
4. Oppbevares på et rent og tørt sted.

Du må fremlegge kvittering ved garantikrav.

7. Tips

Når avfukteren brukes i ekstremt fuktige miljøer, eller når temperaturen faller under +5 °C, kan avfukteren stoppe. Det dannes store mengder is på kjøleslyngen. Slå av avfukteren, og plasser den litt over gulvnivå, slik at isen smelter.

Av og til er det nyttig å bruke frostvakt eller en vifteovn for å sikre at temperaturen ikke blir lavere enn +10 °C. Selv om MRD12 fungerer ned til +5 °C, vil kapasiteten øke når det er varmere, siden varm luft inneholder mer vann.

Hygrostaten har en feilmargin på cirka +/- 5–10 %. Feilmarginen kan være større ved lavere temperaturer.

For maksimal avfuktingseffekt i et

rom, anbefales det at det kommer minimalt med luft utenfra og fra tilstøtende rom – lukk dører og ventiler.

Føvent høyere avfukting om våren/sommeren, siden uteluften er varmere og fuktigere.

Anbefalte bruksgrenser:

Temperatur: 5 til 32 °C
Relativ fuktighet: 30 til 80 %

MRD12 Funksjoner

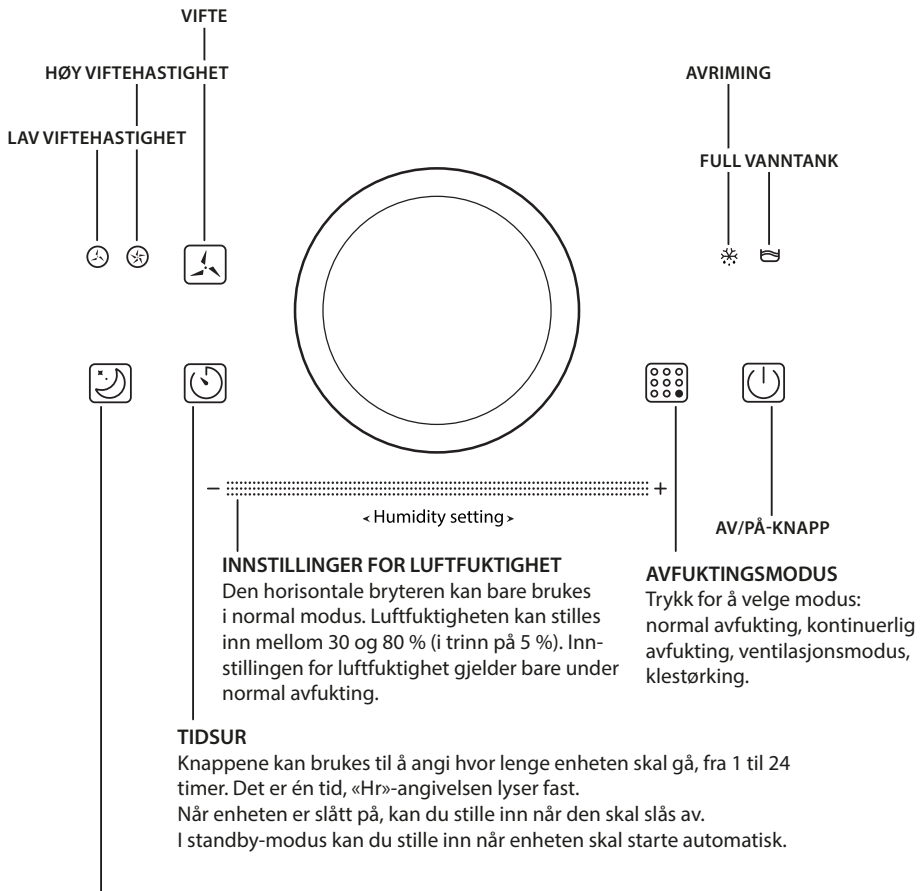
**NATTMODUS**

Trykk på sleep-knappen for å aktivere nattmodus (når knappen lyser, er den slått av). Da slukkes alle lysene, bortsett fra sleep-lyset. Trykk én gang for å slå på displayet, og trykk deretter på knappen for å velge funksjoner.



Normal avfukking: justerbar viftehastighet og luftfuktighet.



Kontinuerlig avfukking: lav viftehastighet, luftfuktigheten kan ikke justeres.



Ventilasjonsmodus: Justerbar viftehastighet, luftfuktigheten kan ikke justeres.



Tørkmodus: høy viftehastighet, viftehastighet og luftfuktighet kan ikke justeres.

Teknisk informasjon, Wood's MRD 12

Maksimalt arbeidsområde	40 m ²
Anbefalt arbeidsområde	2–30 m ²
Luftgjennomstrømning	120 m ³ /t
Kapasitet (ved 30 °C og 80 % RH)	10 liter
Volum, vannbeholder	2,5 liter
Nominell effekt	245 W
Lydnivå	42 dB
Arbeidsintervalltemperatur	5 til 32 °C
Strømforsyning	220 V – 240 V – 50 Hz
Mål	460 x 250 x 250 mm
Vekt	9,5 kg
Kuldemedium	R290

*Med forbehold om tekniske endringer og forbedringer. Alle verdier er omtrentlige og kan variere med eksterne forhold som temperatur, ventilasjon og luftfuktighet.

Feilsøking

Hvis du opplever problemer med avfukteren, kan du forsøke å feilsøke. Hvis ingen av tiltakene fungerer, må du kontakte forhandleren.

Problem	Årsak	Løsning
Avfukteren fungerer ikke	Er strømledningen koblet til?	Koble enheten til en stikkontakt
	Er temperaturen i rommet høyere enn 32 °C eller lavere enn 5 °C?	Øk eller senk temperaturen
Enheten starter ikke	Er filteret blokkert?	Rengjør filteret
	Er luftinntaket eller luftuttaket tilstoppet?	Fjern blokkeringen
Luftinntaket fungerer ikke	Er filteret blokkert?	Rengjør filteret
Unormal støy	Står enheten skrått?	Flytt enheten til flatt og fast underlag
	Er filteret blokkert?	Rengjør filteret



Denne merkingen indikerer at dette produktet ikke skal fjernes sammen med annet husholdningsavfall i hele EU. For å unngå mulig skader på miljøet og helse som følge av ukontrollert avfallshåndtering skal apparatet resirkulere på ansvarlig måte for å fremme bærekraftig gjenbruk av ressursene. For å returnere apparatet kan du bruke retur- og innsamlingsssystemet eller ta kontakt med forhandleren der produktet ble kjøpt. De kan resirkulere dette produktet på miljøvennlig måte.



Eldfimt efni. Þetta tæki inniheldur R290/ Propane eldfimt í kæli efni. R290 kæligas fylgir evrópskum umhverfistilskipunum. Þetta tæki inniheldur u.þ.b. 60 g af R290 kæligasi. Ekki gata eða brenna. Viðhald og viðgerðir sem krefjast aðstoðar annarra viðurkenndra starfsmanna verða að fara fram undir eftirliti sérfræðinga við notkun á kæli efni.



Skoðið notkunarhandbókina.



Lesið tæknihandbók



Lesið notkunarhandbók.

ÖRYGGISUPPLÝSINGAR

Áður en þú setur upp tækið og byrjar að nota það skaltu lesa meðfylgjandi leiðbeiningar vandlega. Framleiðandi er ekki ábyrgur ef röng uppsetning og notkun valda meiðslum og tjóni. Geymdu leiðbeiningarnar með tækinu til að geta skoðað þær.

Öryggi barna og varnarlausra

VIÐVÖRUN

Hætta á meiðslum eða varanlegri fötlun. Börn 8 ára og eldri og einstaklingar með skerta líkamlega getu, skynjun eða andlega getu, eða skort á reynslu og þekkingu geta notað þetta tæki undir eftirliti eða eftir að hafa fengið leiðbeiningar varðandi notkun tækisins á öruggan hátt og ef þau gera sér grein fyrir þeirri áhættu sem því fylgir.

Ekki leyfa börnum að leika sér með tækið.

Börnum yngri en 3 ára skal haldið frá tækinu nema undir stöðugu eftirliti.

Geymið allar umbúðir frá börnum.

Þrif og viðhald skal ekki gert af börnum án umsjóunar.

Almennt öryggi

Þetta tæki er ætlað til nota á heimilum og álíka stöðum: baðherbergjum, starfsmannaeldhúsum, skrifstofum og öðrum starfssvæðum. Flokkunarplatan er staðsett á hlið vélarinnar. Haldið aðskotahlutum fjarri loftopum.

Ekki nota vélabúnað eða aðrar aðferðir til að hraða frystingu en þær sem framleiðandi mælir með.

Ekki skal geyma tækið í herbergi þar sem neistagjafir eru í gangi (opnir logar, gastæki, rafmagnshitara,). Ekki gata eða brenna.

Hafðu í huga að kæli efni geta verið lyktarlausa. Ekki nota vatnsúða eða gufu til að hreinsa tækið. Hreinsaðu tækið með rökum mjúkum klút. Notaðu aðeins hlutlaus hreinsiefni. Ekki nota slípivörur, slípiefni, leysiefni eða málmhluti.

Ef rafmagnssnúran er skemmd þarf að skipta um hana hjá framleiðanda, viðurkenndum viðgerðaraðila eða sambærilegum aðila til að forðast að hættulegar aðstæður skapist.

ÖRYGGISLEIÐBEININGAR

Uppsetning

VIÐVÖRUN

Aðeins til þess bær einstaklingur

skal setja upp tækið.

Fjarlægjið allar umbúðir.

Ekki setja upp eða nota skemmd tæki. Tæki skal

uppsett, rekið og geymt í

herbergi með sem er stærra en

4m² að flatarmáli. Fylgja skal

leiðbeiningum um uppsetningu sem fylgir tækinu.

Sýnið alltaf aðgát þegar þú færir tækið því það er þungt. Klæðist ávallt öryggishönskum.

Gakktu úr skugga um að loft geti flætt um tækið.

Bíddu í að minnsta kosti

4 klukkustundir áður en þú

tengir tækið við rafmagn. Þetta

er til að leyfa olíunni að renna

aftur í þjöppuna.

Ekki setja tækið nálægt ofnum eða öðrum hitagjöfum.

Þetta tæki er aðeins til notkunar

innandyrna. Gætið þess að

einingin sé staðsett á stöðugu

og flötu yfirborði. Ef yfirborðið

er ekki stöðugt er hættu á að

einingin geti verið óstöðug og

valdi of miklum titringi og að

vatn geti farið að lesa. Athugið

hvort tækið hvíli á sléttu

yfirborði. Ef yfirborðið er ekki

stöðugt er hættu á að einingin

geti verið óstöðug og valdi of

miklum titringi og að vatn geti

farið að lesa.

Rafmagnstenging

VIÐVÖRUN 

Hætta á bruna og raflosti.

Tækið þarf að tengja við jarðtengingu.

Ganga skal úr skugga um að rafupplýsingar á flokkunarkerkinu séu í samræmi við raftengi. Ef ekki, skaltu hafa samband við rafvirkja.

Alltaf skal nota rétt uppsetta innstungu.

Ekki nota fjöltengi og framlengingarsnúrur.

Gætið þess að valda ekki skemmdum á rafíhlutum (t.d. tengjum, snúrum).

Hafðu samband við viðurkennda þjónustumiðstöð eða rafvirkja til að skipta um rafíhlutum.

Snúran verður að vera fyrir neðan klóna.

Tengdu klóna við innstunguna að lokinni uppsetningu.

Gakktu úr skugga um að hægt sé að komast að klónni eftir uppsetningu.

Ekki draga í rafmagnssnúruna til að aftengja tækið. Togaðu alltaf í klóna sjálfa.

Notkun

VIÐVÖRUN 

Hættu á meiðslum, bruna, raflosti eða bruna.

Ekki breyta uppsetningunni á þessu tæki. Gættu þess að valda ekki skemmdum á kælihringrásinni. Hún inniheldur própan (R290), náttúrulegt gas. Þetta gas er eldfimt.

Ef skemmdir eiga sér stað í kælihringrásinni skaltu ganga úr skugga um að það eru engir logar og neistauppsprettur í herberginu. Loftræstið herbergið.

Ekki á að setja eldfimar vörur eða vörur sem eru bleyttar með eldfimum efnum nálægt eða ofan á tækið.

Förgun

VIÐVÖRUN 

Hætta á meiðslum.

Aftengið tækið frá rafmagni.

Klippið af rafmagnssnúruna og fleygið henni.

Kælihringrásin í þessu tæki er ósónvæn. Hafðu samband við viðkomandi aðila í þínu landi til að fá upplýsingar um hvernig þú fargar tækinu á réttan hátt. Ekki valda skemmdum á þeim hluta kælieiningarinnar sem er nálægt hitabreytinum. Alltaf séð til þess að tækinu sé haldið hreinu. Ekki hylja eininguna.

Afbíðing

Eimirinn í þurrktækinu getur þiðnað af sjálfsdáðum ef hann er notaður í herbergishita undir 18°C. Afbíðingartækið getur farið í gang og unnið sjálfkrafa í smá stund (u.þ.b. 5 mínútur) á 25 mínútna fresti eða lengur.

Á meðan afbíðingu stendur getur verið gert hlé þurrkunarvirkni og lofthreinsun.

Ekki slökkva á tækinu eða taka það úr sambandi á meðan afbíðing er í gangi.

Þetta þurrktæki hentar ekki til að viðhalda mjög lágu hitastigi. Tilgangurinn með þessu þurrktæki er að losna við óþægilegan raka og þurrka blauta hluti. En það er ekki hægt að nota það við mjög lágt hitastig.

Stofuhitastig hættar við notkun.

Þetta þurrktæki er ekki með kælivirkni. Það framkallar hita við notkun og eykur hitastig í herberginu um 1 til 4°C. Auk þess geta lokaðar hurðir og gluggar, önnur tæki í herberginu sem gefa rá sér hita og sólargeislar hækkað hitastig í herberginu.

WOOD 'S, EITT HELSTA ÞURRKTÆKI HEIMS

Þurrktækin frá Wood's hafa verið leiðandi á markaðnum í mörg ár. Þurrktækin henta til notkunar í kröfuhörðum aðstæðum þar sem afkastagetan er góð jafnvel við lágt hitastig og rakastig. Þau eru notuð með góðum árangri á stöðum þar sem raki er, s.s. í kjöllurum, bílskúrum eða sumarbústöðum. Þær henta einnig mjög vel til að þurrka þvott, háalof, sundlaugasali o.fl. Skilvirkni og sparneyni. Þeir slíta ekki fötum.

Magn raka sem þurrktækið fjarlægir fer eftir hitastigi, rakastigi og staðsetningu tækisins. Ytri veðurskilyrði geta einnig haft áhrif á afköst þurrktækisins. Í köldu veðri lækkar algildisraki og þess vegna minnka afköst þurrktækisins. (Rakastig gæti samt verið hátt.) Þurrktækið henta til notkunar við hitastig á bilinu +5°C til +32°C. Þurrktækin frá Wood's eru örugg í notkun og ætíð til samfelldrar notkunar í mörg ár.

MJÖG HÁTT RAKASTIG – HÆTTA

Þétting verður þegar vatnsgufa í lofti kemst í snertingu við kalt yfirborð s.s. kaldan glugga eða vegg. Þegar vatnsgufa kólnar verður þétting og vatnsdropar myndast. Í lofti þar sem rakastig ef mjög hátt getur orðið fúkki og myglumyndun sem getur valdið skemmdum á húsnæði og húsgögnum. Slíkt umhverfi getur valdið veikindum hjá íbúum. Maurar og köngulær þrífast einnig betur í röku umhverfi. Afkastamikið þurrktæki skapar gott, heilbriggt rakastig. Fyrir bestu afköst ættu gluggar og dyr í herbergjum þar sem þurrktæki eru notuð að vera lokuð. Fjarlægir lykt, þurrkar við og eyðir raka úr útivistaríbúnaði. Þurrktæki má nota í kjöllurum, þvottaherbergjum, bílskúrum, hjólhýsum, sumarbústöðum og bátum. Ef þurrktækið er geymt í köldu umhverfi ætti að lesa ábendingar aftast í handbókinni.

STAÐSETNING ÞURRKTÆKISINS

Þurrktæki er auðvelt að flytja, það eins sem þarf er 220/240V

rafmagnstenging. En hafa skal eftirfarandi í huga:

- *Rakataekininu ætti ekki að koma fyrir nálægt ofnum eða öðrum hitagjöfum eða undir beinu sólarljósi þar sem slíkt getur haft áhrif á afköst þess.*
- *Það er gagnlegt að nota ofn eða hitaviftu til að halda hitastigi fyrir ofan + 5 °C.*
- *Til að hámarka loftflæði ætti þurrktækið að vera í a.m.k. 20-30 cm fjarlægð frá öllum hindrunum.*
- *Best er að koma því fyrir í miðju herbergis/ svæðis.*

Notkunarhandbók

1. Rofi:
Þessi hnappur kveikir og slekkur á tækinu

2. Þurrkunarstilling:
Ýttu til að velja stillingu: venjuleg þurrkun, stöðug þurrkun, loftræsting, fatapurrkun. Venjuleg þurrkun: hægt að stilla viftuhraða og rakastig
Stöðug þurrkun: lítill viftuhraði, ekki hægt að stilla rakastig
Loftræsting: Stillanlegur viftuhraði, rakastig er ekki stillanlegt

Þurrkunarstilling: sjálfgefinn mikill viftuhraði, ekki hægt að stilla viftuhraða eða rakastig

3. Rakastigstilling:
Aðeins hægt í venjulegri stillingu, láréttur sleði: Rakastig getur verið á milli 30%-80% (5% stig). Eingöngu er hægt að stilla rakastig við venjulega þurrkun.

4. tímamælir:
Til að stilla tímamælinn á milli 1-24 tíma skal ýta endurtekið á tímamælinn að óskuðum tíma. Í biðstöðu er hægt að stilla tímann fyrirfram.

5. Viftuhraði:
Hraðastillinn gildir aðeins í venjulegri stillingu og loftræstingu.

6. soðið:
Ýttu á hvíldartakkann til að fara í hvíldarstöðu. Í þessar stillingu eru viftuhraði, afkastageta og hávaðastig minni.

1. Afrennsli

Þegar vatnsgeyminn er fullur slekkur þurrktækið á sér sjálfkrafa. Þegar vatnsgeyminn er tæmdur endurræstir einingin sjálfkrafa.

1. Tengdu þurrktækið við rafmagn.
2. Tæmið vatnsgeyminn.
3. Setjið tóma vatnsgeyminn til baka og gætið að því að flotið hreyfist.
4. Tengdu þurrktækið við rafmagn.

Beint afrennsli

Tengið vatnsslöngu við rörið aftan á þurrktækinu. Leiða hinn endann að niðurfallinu. Gakktu úr skugga um að vatnið geti runnið niður.

2. Loftsían

Loftsían kemur í veg fyrir að ryk og óhreinindi fari inn í vélina og eykur þannig endingartíma hennar. Mikilvægt er að sían sé hreinsuð reglulega.

Hreinsun á síu:

1. Fjarlægjið síuna.
2. Skolið hana með heitu vatni og mildu hreinsiefni. Einnig er hægt að ryksuga síuna.
3. Látið síuna þorna og setjið aftur á sinn stað.

3. Viðhald

- *Hreinsaðu eininguna með mjúkum rökum klút. Forðist að nota leysiefni eða sterk hreinsiefni þar sem það getur skemmt yfirborð tækisins.*

- *Best er að hreinsa kælispíralinn með klút og heitu vatni.*

4. Viðhald

Ef þurrktækið krefst viðhalds þarftu fyrst að hafa samband við söluaðila. Sönnun á innkaupum er krafist fyrir alla ábyrgðarkröfur.

5. Ábyrgðir

2 ára vöruábyrgð. Vinsamlegast athugið að ábyrgðin gildir aðeins gegn framvísun kvittunar.

ATH! Fáðu 3 ára ábyrgð! Skráðu tækið á warranty-woods.com. Frekari upplýsingar er að finna á woods.se.

- Stundum getur verið gagnlegt að nota frostvörn til að ganga úr skugga um að hitastigið falli ekki undir + 10°C. Jafnvel þótt MRD12 vinni niður að hitastigi allt að +5°C er afkastageta þess meiri hærra hitastig þar sem heitt loft flytur meira vatn.

skekkiþjómörk verið meiri.

Fyrir hámarks þurrkun í herbergi er mælt með að loftflæðið að utan og frá aðliggjandi herbergjum sé með sem minnsta móti. Lokið hurðum og loftopum.

Gera má ráð fyrir aukinni afkastagetu á haustin/sumrin þar sem hitastig utanhúss er hærra og rakastig meira.

Ráðlögð mörk fyrir notkun:

Hitastig: + 5°C til + 32°C

Rakastig: 30% í 80%

6. Geymsla

Áður en tækið er sett í geymslu skal fylgja eftirfarandi skrefum:

1. Þegar slökkt er á tækinu skal tæma vatnsgeyminn og setja hann aftur í vélinu.
2. Dragið saman snúruna
3. Hreinsið síuna
4. Geymið á hreinum og þurrum stað.

Sönnun á innkaupum er krafist fyrir allar ábyrgðarkröfur.

7. Ábendingar

Þegar þurrktækið er notað í mjög miklum raka eða þar sem hitastig er lægra en +5°C getur það hætt vinnslu. Mikið af ís safnast upp á kælispiralnum. Slökkið á þurrktækinu og komið því fyrir aðeins yfir gölfhæð svo isinn geti bráðnað.

- Stundum getur verið gagnlegt að nota frostvörn til að ganga úr skugga um að hitastigið falli ekki undir + 10°C. Jafnvel þótt MRD12 vinni niður að hitastigi allt að +5°C er afkastageta þess meiri hærra hitastig þar sem heitt loft flytur meira vatn.

Skekkiþjómörk rakamælisins eru u.þ.b. +/-5-10%. Við lægra hitastig gætu

MRD12 Aðgerðir

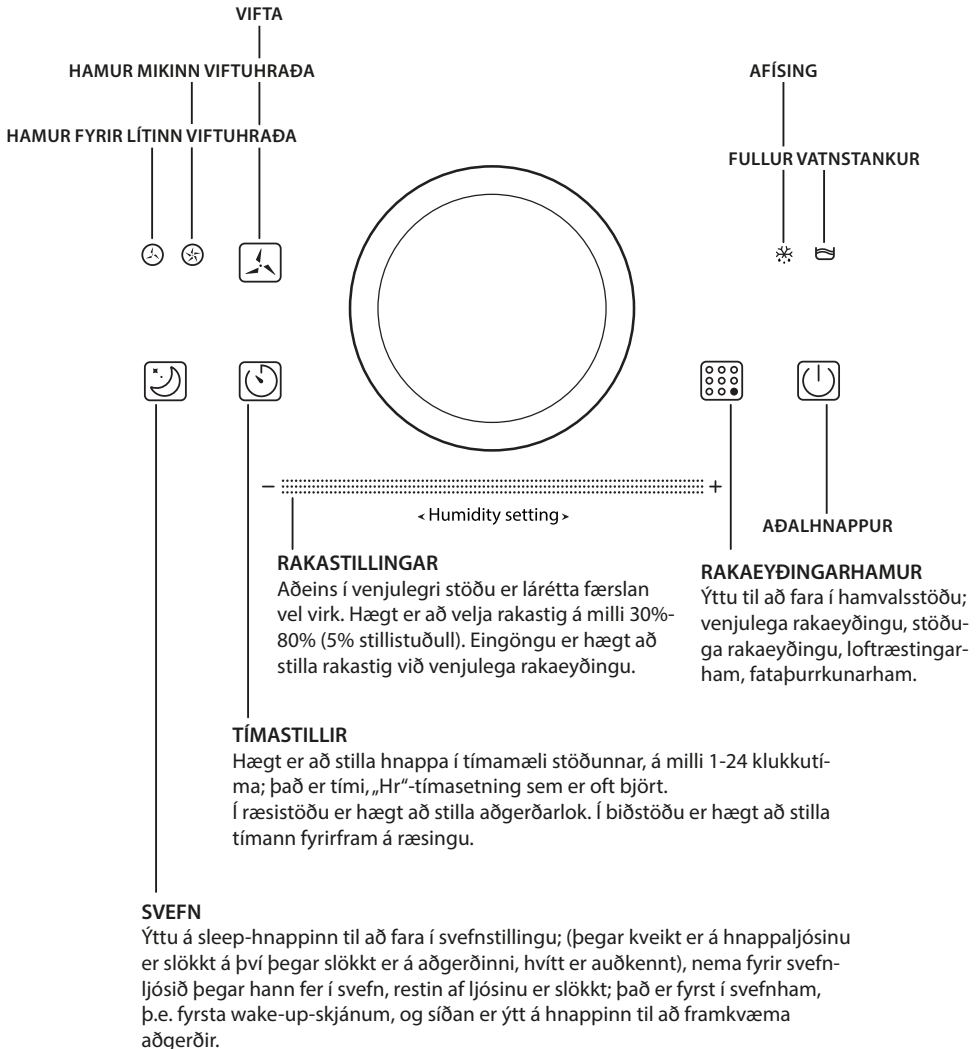

Venjuleg rakaeyðing: Stillanlegur lofthraði og raki.



Stöðug rakaeyðing: Lítill lofthraði, ekki hægt að stilla rakastig.



Loftræstihumur: Stillanlegur lofthraði, ekki hægt að stilla rakastig.



Þurrkunarstilling: Sjálfgefinn mikill lofthraði, ekki hægt að stilla lofthraða eða rakastig.

Tækn lýsing Wood's MRD12

Hámarksvinnslusvæði	40 m ²
Ráðlögð vinnusvæði	2-30 m ²
Lofthæði	120 m ³ /h
Afkastageta (við 30°C & 80% RH)	10 lítrar
Rúmmál vatnsfötu	2,5 lítrar
Orkueinkunn	245 W
Hljóðstig	42 dB
Hitastig	+5°C til +32°C
Afl	220V-240V-50Hz
Víddir	460x250x250 mm
Þyngd	9,5 kg
Kælmiðill	R290

* Tæknilegar breytingar og úrbætur geta átt sér stað. Öll gildi eru viðmiðanir og kunna að vera breytilega vegna utanaðkomandi aðstæðna s.s. hitastigs, loftræstingar og raka.

Úrræðaleit

Ef vandamál koma upp með þurrktækið skaltu skoða neðangreind úrræði. Ef ekkert af neðangreindum úrræðum virka skaltu hafa samband við söluaðila til að fá viðhaldsþjónustu.

Vandamál	Orsök	Lausn
Þurrktækið virkar ekki	Er rafmagnsnúran í sambandi?	Tengið tækið við rafmagn.
	Er herbergishitinn yfir 32°C eða undir 5°C?	Hækkjið eða lækkið hitann
Tækið fer ekki í gang	Er sían stífluð?	Hreinsið síuna
	Er loftinntakið eða loftúttakið stíflað?	Hreinsa stíflur
Ekkert loftinntak	Er sían stífluð?	Hreinsið síuna
Óeðlilegur hávaði	Hallar tækið?	Færið tækið á slétt og traust yfirborð
	Er sían stífluð?	Hreinsið síuna

Þetta merki gefur til kynna að ekki skuli farga tækinu með öðru heimilisorpi innan Evrópu. Til að koma í veg fyrir mögulegt umhverfistjón eða heilsutjón vegna rangrar förgunar skal koma tækinu í endurvinnslu svo að farið sé með hráefni á sjálfbæran hátt. Þegar þú skilar tækinu skaltu nota skila- og söfnunarkerfi eða hafa samband við söluaðila tækisins. Þeir geta tekið á móti tækinu og komið til endurvinnslu.

Contact:

Wood's is marketed and distributed by Woods TES Sweden AB

Maskingatan 2-4
441 39 – Alingsås, Sweden

+46(0)31-761 36 10
woods.se
info@woods.se

Wood's[®]